

高温水供給式 ガス給湯器



各部のなまえとはたらき



安全上のご注意



お使いになる前の準備



お湯を使う



お風呂を入れる



お風呂に入って操作する



便利な使いかた



知っておいてください



ご愛用の皆様へ

このたびは高温水供給式ガス給湯器をお買い上げいただきましてありがとうございます。

- ご使用前に、この取扱説明書を必ずお読みいただき正しくお使いください。
- この取扱説明書の裏表紙が保証書になっています。内容をよくご確認のうえ、大切に保管してください。
- この製品は国内専用です。



Rinnai

家庭用

主な機能紹介

お使いになる前の準備

■ 初めてお使いのとき ■

くわしくは
21ページ

初めて使うときは、次の準備が必要です。

- ① 給水元栓を全開にする
- ② 給湯栓を開け、水が出ることを確認する
- ③ 電源プラグをコンセントに差し込む
- ④ ガス栓を全開にする



■ 時計を合わせる ■

くわしくは
22ページ

現在時刻を合わせます。

(現在時刻を合わせないと予約運転ができません)

※台所リモコン接続時のみ



お風呂を入れる

■ 自動運転で入れる ■

くわしくは
26ページ



スイッチ、ポンで湯はりができ、湯はりが終わると音楽と音声でお知らせします。

■ 湯量(水位)を調節する ■

くわしくは
27ページ



お好みに合わせて、お風呂の湯量(水位)を設定して湯はりができます。

■ 温度を調節する ■

くわしくは
28ページ



お好みに合わせて、お風呂の温度を設定して湯はりができます。

お湯を使う

■ 給湯温度を調節する ■

● ● ● くわしくは
23ページ

シャワー・台所・洗面所などの給湯温度を調節します。

■ 優先スイッチの使いかた ■

● ● ● くわしくは
25ページ

給湯温度が調節できるリモコンを切り替えます。
※台所・増設リモコン接続時のみ



お風呂に入って操作する

■ お風呂をあつくする ■



● ● ● くわしくは
29ページ

高温さし湯運転を行い、お風呂をあつくします。

■ お風呂をぬるくする ■

● ● ● くわしくは
31ページ

浴槽に約10リットル注水して、お風呂をぬるくします。



■ お湯をふやす ■



● ● ● くわしくは
32ページ

設定温度のお湯を約20リットルふやします。

主な機能紹介

便利な使いかた

■好きな時間にお風呂を
入れる「予約運転」■

… くわしくは 35 ページ →



※台所リモコン
接続時のみ

■リフレッシュにも効果がある
「ゆらぎのシャワーを使う」■

… くわしくは 37 ページ →



■リモコン表示を節電する「セーブモード」■

… くわしくは 34 ページ →

■音声やメロディーの大きさ(音量)を変更する■

… くわしくは 39 ページ →

■増設リモコンの操作音を消す■

… くわしくは 41 ページ →

※増設リモコン接続時のみ

詳細もくじ

●主な機能紹介	1	●便利な使いかた	34
●各部のなまえとはたらき	5	リモコン表示を節電する(セーブモード)	34
浴室リモコン(スイッチ)	5	好きな時間にお風呂を入れる(予約運転)	35
浴室リモコン(表示画面)	6	ゆらぎのシャワーを使う	37
台所リモコン(スイッチ)	7	音声やメロディーの大きさ(音量)を変更する	39
台所リモコン(表示画面)	8	増設リモコンの操作音を消す	41
増設リモコン(スイッチ)	9	●知っておいてください	42
増設リモコン(表示画面)	10	冬の凍結による破損防止について	42
●安全上のご注意	11	日常の点検・お手入れのしかた	45
あんしん点検に関するお願い	19	長期間使用しない場合は	46
●お使いになる前の準備	21	故障かな?と思ったら	47
初めてお使いのとき	21	主な仕様・能力表	52
時計を合わせる	22	アフターサービスについて	55
●お湯を使う	23		
給湯温度を調節する	23		
優先スイッチの使いかた	25		
●お風呂を入れる	26		
自動運転でお風呂を入れる	26		
お風呂の湯量(水位)を調節する	27		
お風呂への湯はり温度を調節する	28		
●お風呂に入って操作する	29		
お風呂をあつくする(高温さし湯)	29		
お風呂をぬるくする	31		
お風呂のお湯をふやす	32		
浴室から人を呼びたいとき	33		

各部のなまえとはたらき

浴室リモコン(スイッチ) (付属品 BC-124V)

- 浴室に設置されているリモコンです。各スイッチを操作すると「ピッ」という操作確認音や音声でお知らせします。また、呼び出しスイッチを押すと台所リモコン・増設リモコンのブザーが鳴り、台所などにいる人を呼び出すこともできます。

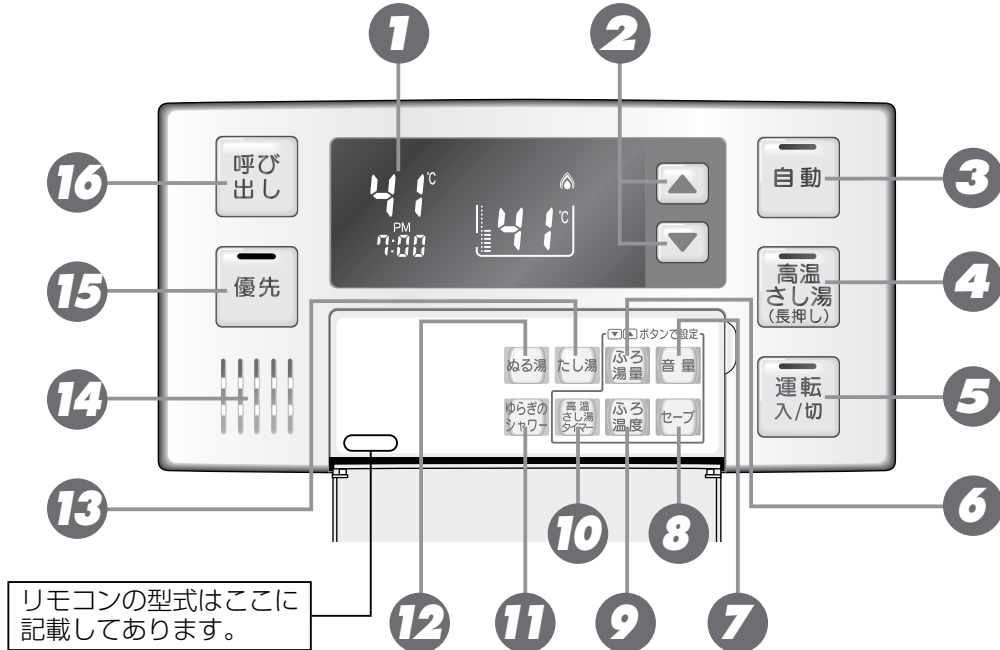

リモコンの型式はここに記載してあります。

- 1 表示画面**
お湯の温度や運転状態・時刻などを表示します。
- 2 給湯温度スイッチ**
給湯温度を変えるときに押します。
また、その他の設定を変えるときにも使います。
- 3 自動スイッチ／ランプ(赤)**
お風呂に湯はりをするときに押します。
(26 ページ参照)
- 4 高温さし湯スイッチ／ランプ(黄緑)**
お風呂のお湯をあつくりたいときに押します。
(29 ページ参照)
- 5 運転スイッチ／ランプ(黄緑)**
お湯を使うときやお風呂に湯はりをするときは「入」(表示画面・運転ランプ：点灯)にします。
もう一度押すと「切」になります。どのリモコンで「入」「切」しても、すべてのリモコンの表示画面・運転ランプは同時に「点灯」「消灯」します。
- 6 ふろ湯量スイッチ**
お風呂への湯はり量の設定を変えるときに使います。
(27 ページ参照)
- 7 音量スイッチ**
音声やメロディーの大きさ(音量)を変えるときに使います。
(39 ページ参照)
- 8 セーブスイッチ**
画面表示の節電設定を行うときに使います。
(34 ページ参照)
- 9 ふろ温度スイッチ**
お風呂の設定温度を変えるときに使います。
(28 ページ参照)
- 10 高温さし湯タイマー**
高温さし湯の時間を変えるときに使います。
(29 ページ参照)
- 11 ゆらぎのシャワースイッチ**
ゆらぎのシャワーを使うときに押します。
(37 ページ参照)
- 12 ぬる湯スイッチ**
お風呂のお湯をぬるくしたいときに押します。
(31 ページ参照)
- 13 たし湯スイッチ**
お風呂のお湯をふやしたいときに押します。
(32 ページ参照)
- 14 スピーカー**
ここから音声が出ます。
- 15 優先スイッチ／ランプ(オレンジ)**
給湯温度の優先権を切り替えるときに押します。
(25 ページ参照)
- 16 呼び出しスイッチ**
押すと台所リモコン・増設リモコンのブザーが鳴ります。(このスイッチにランプはありません)
(33 ページ参照)

各部のなまえとはたらき

浴室リモコン (表示画面)

- スイッチを操作した場合は、表示画面の各動作表示の点灯を確認してください。点灯しない場合は、もう一度操作してください。
- 表示画面は説明のためのもので、実際の運転状態を示すものではありません。

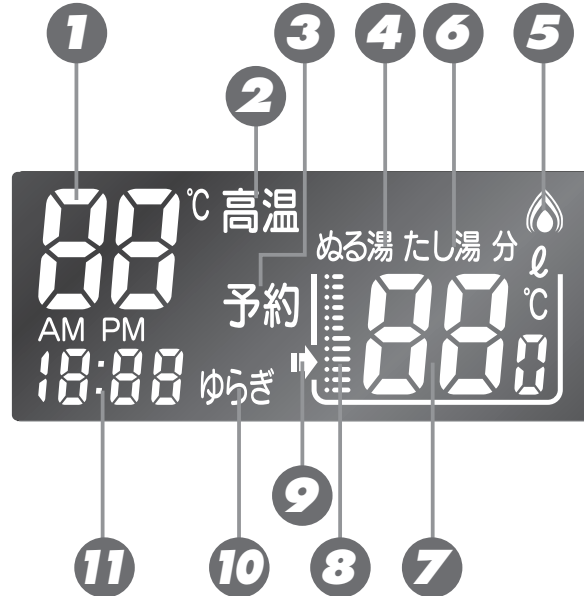

1 給湯温度表示 (単位°Cを含む)

給湯温度のめやすを表示します。

2 高温表示 (赤)

給湯温度が60°Cに設定されているときおよび高温さし湯中に点灯します。

3 予約表示

ふろ自動湯はりの予約待機および予約運転しているときに表示します。

4 ぬる湯表示

ぬる湯運転中に点灯します。

5 給湯・ふろ燃烧表示 (赤)

機器が燃烧しているときに点灯します。

6 たし湯表示

たし湯運転中に点灯します。

7 ふろ温度表示 (単位°Cを含む)

おふろの温度のめやすを表示します。

ふろ湯量表示 (単位ℓを表示)

湯量設定時はふろ温度表示が湯量 (水位) 表示に変わります。

高温さし湯タイマー表示 (単位分を表示)

高温さし湯時はふろ温度表示が高温さし湯タイマー表示に変わります。

8 水位表示

おふろへの湯はり量のめやすを表示します。実際の浴槽での水位とは一致しません。

9 ふろ運転表示

自動・高温さし湯・たし湯・ぬる湯運転中に点灯します。

10 ゆらぎ表示

この表示が点灯中はゆらぎのシャワーが使用できます。

11 時刻表示

現在時刻を表示します。(台所リモコン設置時のみ)

故障表示

機器や使用方法に不具合があったときに故障表示を表示し点滅します。(51 ページ参照)

お願い

- スピーカーの穴に水滴が入ると、音声が届かなくなり、音が聞こえにくくなります。スピーカー部には水がかからないようご注意ください。
- スイッチの操作はゆっくり確実に行ってください。早く操作すると作動しない場合がありますので、必ず「ピッ」という操作確認音を確かめてください。

各部のなまえとはたらき

台所リモコン(スイッチ)

(別売品 MC-121V)

- 台所に設置されているリモコンです。各スイッチを操作すると「ピッ」という操作確認音や音声でお知らせします。

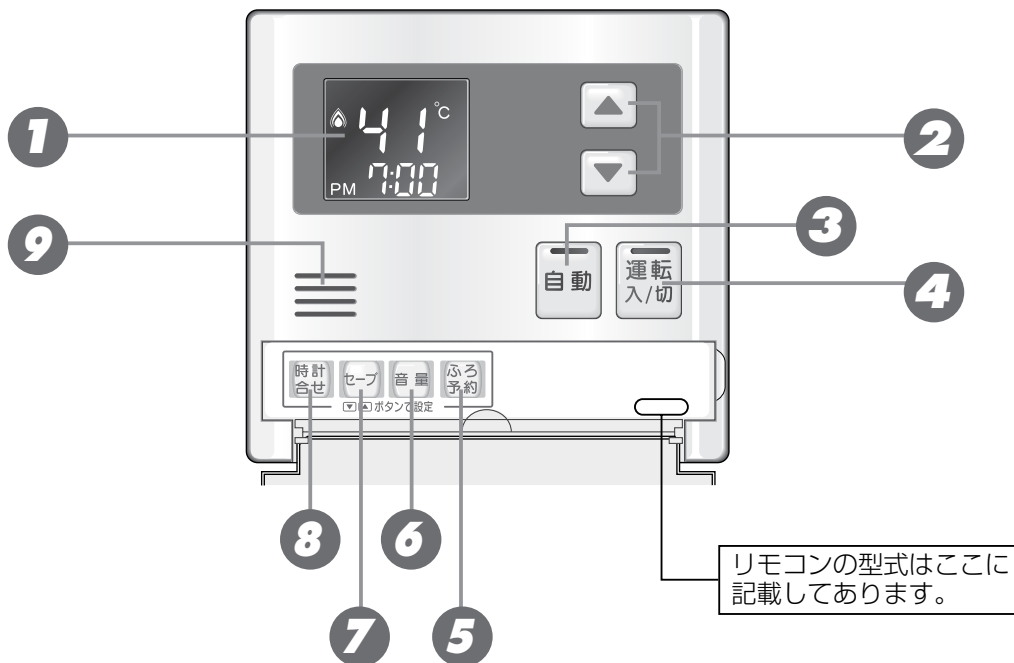

1 表示画面

お湯の温度や運転状態・時刻などを表示します。

2 給湯温度スイッチ

給湯温度を変えるときに押します。
また、その他の設定を変えるときにも使います。

3 自動スイッチ／ランプ(赤)

お風呂に湯はりをするときを押します。
(26 ページ参照)

4 運転スイッチ／ランプ(黄緑)

お湯を使うときやお風呂に湯はりをするときには「入」(表示画面・運転ランプ：点灯)にします。
もう一度押すと「切」になります。どのリモコンで「入」「切」しても、すべてのリモコンの表示画面・運転ランプは同時に「点灯」「消灯」します。

5 ふろ予約スイッチ

ふろ自動湯はりの予約をするときに使います。
(35 ページ参照)

6 音量スイッチ

音声やメロディーの大きさ(音量)を変えるときに使います。(39 ページ参照)

7 セーブスイッチ

画面表示の節電設定を行うときに使います。
(34 ページ参照)

8 時計合せスイッチ

リモコンの時計を合わせるときに使います。
(22 ページ参照)

9 スピーカー

ここから音声が出ます。

運転
入/切

各部のなまえとはたらき

台所リモコン (表示画面)

- スイッチを操作した場合は、表示画面の各動作表示の点灯を確認してください。点灯しない場合は、もう一度操作してください。
- 表示画面は説明のためのもので、実際の運転状態を示すものではありません。

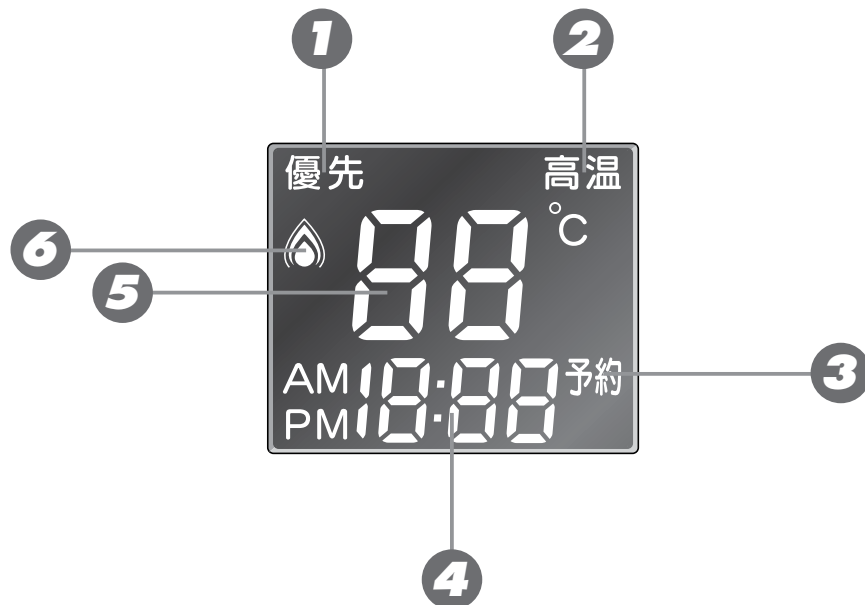

1 優先表示 (オレンジ)

この表示が点灯中は給湯温度が変更されます。

2 高温表示 (赤)

給湯温度が 60°C に設定されているとき点灯します。

3 予約表示

ふろ自動湯はりの予約待機および予約運転しているときに点灯します。

4 時刻表示

現在時刻や予約時刻を表示します。

故障表示

機器や使用方法に不具合があったときに故障表示を表示し点滅します。(51 ページ参照)

5 給湯温度表示 (単位°Cを含む)

給湯温度のめやすを表示します。

6 給湯・ふろ燃焼表示 (赤)

機器が燃焼しているときに点灯します。

お願い

- スピーカーの穴に水滴が入ると、音声が聴こえにくくなります。スピーカー部には水がかからないようにご注意ください。
- スイッチの操作はゆっくり確実に行ってください。早く操作すると作動しない場合がありますので、必ず「ピッ」という操作確認音を確かめてください。

各部のなまえとはたらき

増設リモコン(スイッチ) (別売品 SC-120)

- 洗面所などにこのリモコンを取り付ければ、手もとで給湯温度を変えることができます。

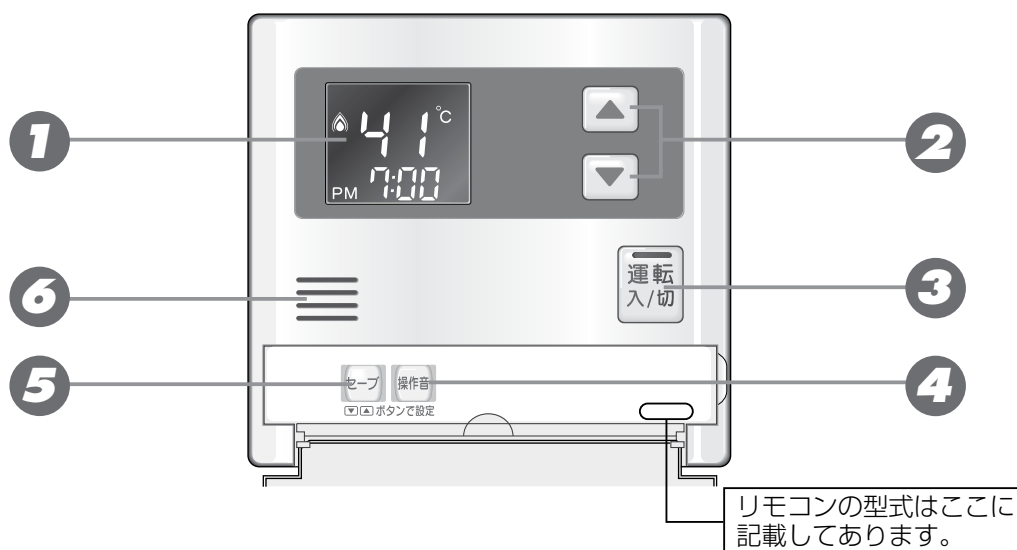

- 1 表示画面**
お湯の温度や運転状態・時刻などを表示します。
- 2 給湯温度スイッチ**
給湯温度を変えるときに押します。
また、その他の設定を変えるときにも使います。
- 3 運転スイッチ／ランプ(黄緑)**
お湯を使うときは「入」(表示画面・運転ランプ：点灯)にします。もう一度押すと「切」になります。どのリモコンで「入」「切」しても、すべてのリモコンの表示画面・運転ランプは同時に「点灯」「消灯」します。
- 4 操作音スイッチ**
操作音を消すときに使います。(41 ページ参照)
- 5 セーブスイッチ**
画面表示の節電設定を行うときに使います。(34 ページ参照)
- 6 スピーカー**
ここから音が出ます。

お願い

- スピーカーの穴に水滴が入ると、音が聴こえにくくなります。スピーカー部には水がかからないようにご注意ください。
- スイッチの操作はゆっくり確実に行ってください。早く操作すると作動しない場合がありますので、必ず「ピッ」という操作確認音を確かめてください。

運転
入/切

各部のなまえとはたらき

増設リモコン (表示画面)

- スイッチを操作した場合は、表示画面の各動作表示の点灯を確認してください。点灯しない場合は、もう一度操作してください。
- 表示画面は説明のためのもので、実際の運転状態を示すものではありません。

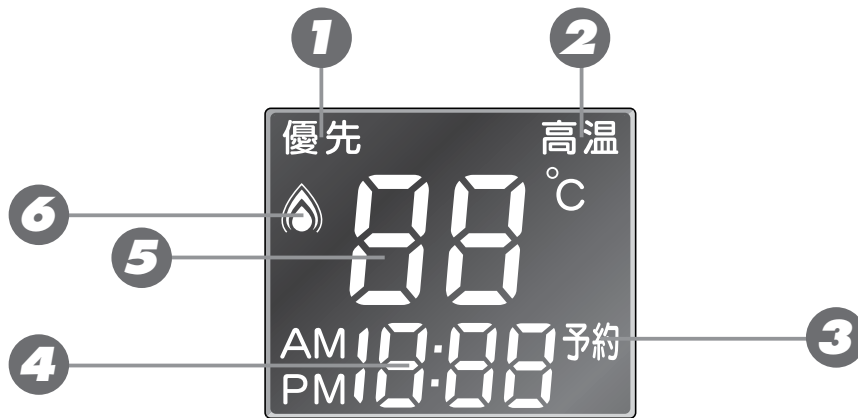

1 優先表示 (オレンジ)

この表示が点灯中は給湯温度が変更されます。

2 高温表示 (赤)

給湯温度が 60℃ に設定されているとき点灯します。

3 予約表示

ふろ自動湯はりの予約待機および予約運転しているときに点灯します。

4 時刻表示

現在時刻を表示します。

故障表示

機器や使用方法に不具合があったときに故障表示を表示し点滅します。(51 ページ参照)

5 給湯温度表示 (単位℃を含む)

給湯温度のめやすを表示します。

6 給湯・ふろ燃烧表示 (赤)

機器が燃烧しているときに点灯します。



運転
入/切

各部のなまえとはたらき

安全上のご注意

この機器を安全に使用していただくために、下記のことを必ずお守りください。
これらの注意事項は安全に関する重要な内容です。表示と意味は下記の通りです。

内容の区分

表示	 危険	 警告	 注意
意味	この表示を無視して、誤った取扱いをすると、人が死亡、重傷を負う危険、または火災の危険が差し迫って生じることが想定される内容を示しています。	この表示を無視して、誤った取扱いをすると、人が死亡、重傷を負う可能性、または火災の可能性が想定される内容を示しています。	この表示を無視して、誤った取扱いをすると、人が軽傷を負う可能性や物的損害のみの発生が想定される内容を示しています。

上記に述べる軽傷、物的損害とはそれぞれ次のようなものをいいます。

- 軽傷**： 治療に入院や長期の通院を要さない、けが・やけど（高温・低温）・感電などをさします。
物的損害： 家屋・家財および家畜・ペットにかかわる拡大損害をさします。

絵表示の意味

 一般的な危険 警告 注意	 一般的な禁止	 触れないこと
 めれ手禁止	 分解禁止	 必ず行うこと
 電源プラグを コンセントから抜く		

危険

ガス漏れに気付いたときの処置

- ① すぐに使用をやめ、ガス栓を閉める。
- ② 窓や戸を開けガスを外へ出す。
- ③ もよりのガス事業者（供給業者）に連絡する。



⚠ 危険

ガス漏れに気付いたら下記行為は厳禁

火を使ったり電源プラグの抜き差し禁止

電気器具（換気扇など）のスイッチの「入・切」禁止

ガスのにおいのする場所での電話の使用禁止



ガス漏れに気付いたときは、ガス事業者の係員による処置が終わるまで上記のことを行わないこと。
炎や火花で引火して爆発事故を起こすことがあります。

屋内設置禁止

この機器は屋外用です。

※屋内や浴室内に設置して使用しないでください。

不完全燃焼や一酸化炭素中毒の原因になり大変危険です。

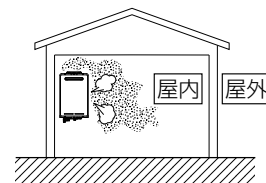

安全上の注意

⚠ 警告

機器の銘板を確認

使用する機器が使用するガスの種類（ガスグループ）および使用する電源（AC100V・50-60Hz 共用）に適合していることを機器の銘板で確認してください。表示以外のガス種および電源を使用すると不完全燃焼による一酸化炭素中毒になったり、異常点火でやけどをしたり、機器が故障する場合がありますので使用しないでください。



※この機器の銘板はフロントカバーのここに貼ってあります。

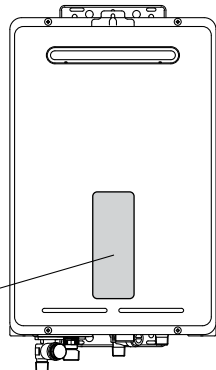

※下図は銘板の一例です。

品名

品名

型式名

屋外式

都市ガス

13A用

12A用

ガスの種類

(右は都市ガス
13A・12A用の例)

電源

定格電圧 AC 100V

定格周波数 50-60Hz

定格消費電力

▶17.03-012345

製造年月

(右は2017年
3月生産の例)

この機器は AC100V (50-60Hz) 用です。
AC100V 以外の電源電圧では使用できません。



必ず行うこと



一般的な禁止

安全上のご注意

警告

工事は資格必要

この機器の設置・移動および付帯工事には専門の資格・技術が必要です。工事は必ずお買い上げの販売店または施工店に依頼してください。



改造・分解禁止

絶対に改造・分解は行わないでください。改造・分解は一酸化炭素中毒など思わぬ事故や故障の原因になります。また、火災の原因になります。



火災予防のために必ず守ること

- 機器周辺の物とは常に右図の離隔距離を確保してください。
- 機器や排気口・排気筒トップが洗たく物などでおおわれないようにしてください。
- 機器および排気口・排気筒トップの周囲には、紙や木材などの燃えやすい物を置かないでください。
- 機器や排気口・排気筒トップの周囲では、スプレー・ガソリン・ベンジンなどの引火性危険物を置いたり、使用したりしないでください。引火して火災のおそれがあります。
- 機器や排気口・排気筒トップの周囲にスプレー缶・カセットこんろ用ボンベなどを置いたり、使用したりしないでください。熱でスプレー缶内の圧力が上がりスプレー缶が爆発するおそれがあります。

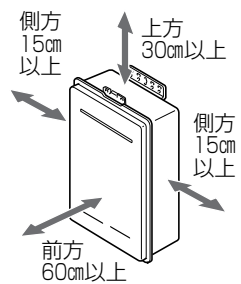

囲い設置禁止

この機器は屋外用ですので、増改築などによって屋内状態（自然換気のできない場所）にしないでください。機器（給・排気口や排気筒トップ）を波板で囲んだりシートなどで覆わないでください。また、増改築や家屋の修理・外壁塗装のために養生シートで覆われているときは、機器は使用しないでください。

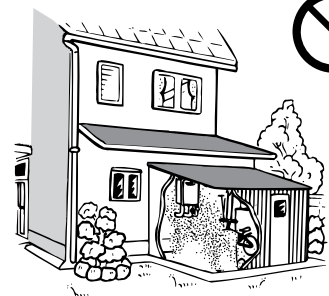

安全上のご注意

お子様に対する注意

お風呂を沸かしているとき（浴槽に湯はりしているとき）にお子様を浴室で遊ばせないようにしてください。浴槽に落ちますと思わぬ事故につながる可能性があります。入浴中お子様が浴槽に潜ったりしないようにしてください。特に小さなお子様のいるご家庭では注意が必要です。

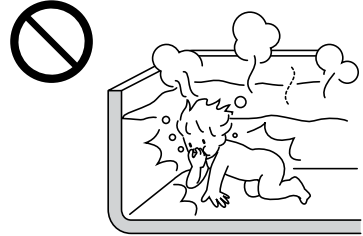

機器本体に無理な力を加えない

機器本体やガスの接続口・排気口などに乗らないでください。けがや機器の変形によるガス漏れ・不完全燃焼のおそれがあります。



ガス事故防止のために

この機器はねじ接続です。ガス接続工事はお買い上げの販売店または施工店に依頼してください。

ソーラー接続禁止

この機器は、太陽熱温水器（ソーラーシステム）とは直接接続しないでください。ご希望の温度より高い温度のお湯が出てやけどをするおそれがあります。



ゆらぎのシャワー使用上の注意

●次の方はゆらぎのシャワーを使用しないでください。
体調をくずすことがあります。

- ①妊娠中の方
- ②医者から入浴を禁じられている方
- ③お酒を飲んだあとや深酒をされた方
- ④高血圧の方
- ⑤体力の弱っている方
- ⑥体調の悪い方

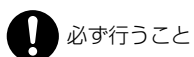
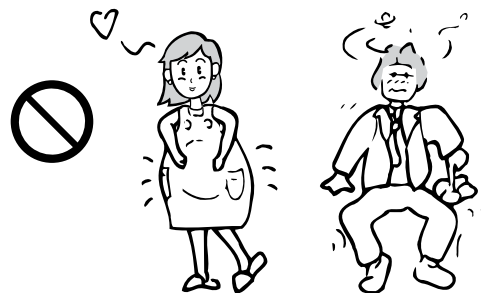

必ず行うこと



分解禁止

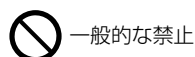

一般的な禁止

安全上のご注意

警告

やけど防止のために必ず守ること

- お湯を止めた後に再使用するときや、お湯の量を急に少なくしたとき、トイレの水を流すなど大量の水を使用して給水圧が下がったとき、あるいは万一機器の故障の際には、一瞬熱いお湯が出る場合があります。やけどの予防のために始めのお湯は手や体にかけないでください。また、給湯使用時は給湯栓が熱くなりますのでやけどに注意してください。

- シャワー・給湯の使用中は、使用者以外はお湯の温度を変更しないでください。突然、熱湯が出てやけどをしたり、冷水が出て思わぬ事故につながる場合があります。



- やけどの防止のため、入浴前に必ず浴槽の湯温を手で確かめてから入浴してください。また、シャワーなどでお湯を使うときもリモコンの給湯温度表示を確認し、手で湯温を確かめてからお使いください。特に高温のお湯を使った後に再使用する場合は、配管中に熱いお湯が残っていることがありますのでご注意ください。

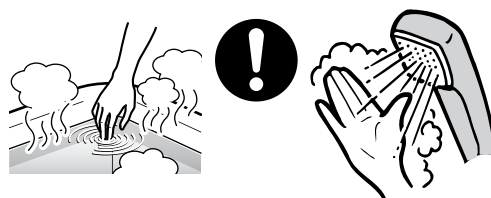

- 高温さし湯直後は、浴槽の上部と下部で湯温に差がある場合があります。入浴時には十分にかきまぜてから、手で湯温を確認してください。
- 高温さし湯中は、ふろアダプター付近が熱くなっていますので、身体が直接接触れないようご注意ください。
- 給水温が高い場合やお湯の量を絞って使う場合は、設定温度よりも熱いお湯が出る場合があります。このような場合は湯量を多めにしたり、必要に応じて水を混ぜてから湯温を確認してお使いください。

機器の異常に気付いたら

- 使用中に異常な臭気・異常音・異常な温度を感じた場合、機器が使用中で消火してしまった場合はただちに使用を中止してガス栓を閉めてください。
- 異常を感じたときは、「故障かな?と思ったら」(47～51ページ)に従ってください。上記の処置をしても直らない場合は使用を中止して、お買い上げの販売店または当社お客様センターにご連絡ください。
リンナイ(株) お客様センター フリーダイヤル：0120-054-321
- 地震・火災などの緊急の場合は、ただちに使用を中止してガス栓・給水元栓を閉めてください。



- ①給湯栓をすべて閉める。 ②運転スイッチを「切」にする。 ③ガス栓を閉める。

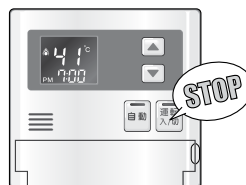
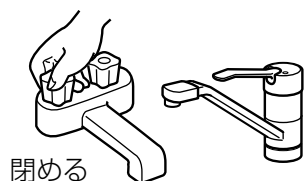

警告

電気事故防止

● 電源ケーブルを切断して延長はしないでください。電源ケーブルがコンセントに届く範囲としてください。感電や火災などの原因となります。

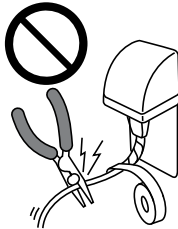

● 電源プラグは根元まで完全に差し込んでください。差し込みが不完全な場合、感電・発熱による火災の原因になります。傷んだ電源プラグ、緩んだコンセントは使わないでください。



● この機器はアースが必要です。アースされていることを確認してください。

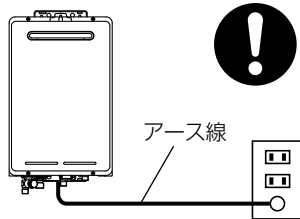

● 電源プラグのほこりなどは定期的に取り除いてください。電源プラグにほこりがたまると、湿気などで絶縁不良となり、火災の原因になります。電源プラグを抜き、乾いた布でふいてください。



● ぬれた手で電源プラグの抜き差しはしないでください。また、雨が降り出している場合は電源プラグを抜かないでください。感電のおそれがあります。



安全上の注意

注意

ご使用上の注意

● 給湯・シャワー・お風呂への湯はり以外の用途には使用しないでください。思わぬ事故や故障の原因になります。



● 使用中や使用直後は排気口・排気筒トップやその周辺は高温になっています。やけど防止のため、絶対に手を触れないでください。



● 排気口や排気筒トップに指や棒を入れないでください。故障やけがの原因になります。



● 電源ケーブルを引っばって電源プラグを抜かないでください。電源ケーブルを引っばると破損して感電や火災の原因になります。



廃棄時のご注意

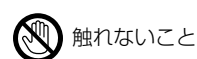
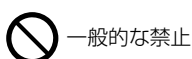
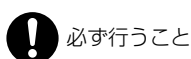

機器を取り替えた場合、旧機器は専門の業者に処理を依頼してください。お客様ご自身で処理をする場合、乾電池を使用している機器は、必ず乾電池を取りはずしてから正規の処理を行ってください。



安全上のご注意

お願い

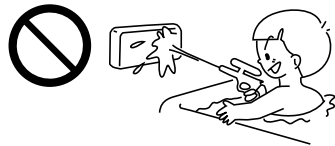
リモコンの取り扱いについて

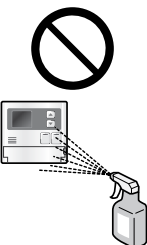
- リモコンはお子様がいいたずらしないように注意してください。思わぬ事故や故障の原因になります。
- 浴室リモコンは防水タイプですが故意に水をかけないでください。また、台所・増設リモコンは防水タイプではありませんので水をかけないようにしてください。故障の原因になります。
- リモコンのお手入れの際には、台所用中性洗剤（食器・野菜洗い用）以外の洗剤やみがき粉・シンナー・ベンジン・エタノールやたわしなどの硬いものを使用しないでください。表面の光沢や印刷・文字などが消えたりキズがつきます。
- 台所リモコンに洗剤をかけたり、水洗いしたりしないでください。また、台所リモコンの周りの壁にかけて垂れた洗剤や水はリモコンにかからないように拭きとってください。リモコンに洗剤や水が浸入して、故障の原因となります。
- リモコンは乱暴に扱わないでください。故障の原因になります。

機器の設置状態の確認

- 機器の設置にあたって次の項目をチェックしてください。
 - ① 機器は傾いて設置されていませんか？
 - ② 冷・暖房機や換気扇の吹き出し口や吸い込み口付近は避けてありますか？ 正常な燃焼の妨げになることがあります。
 - ③ 棚の下など落下物の危険はありませんか？
 - ④ メンテナンスができない場所に設置されていませんか？ メンテナンスをお断りすることがあります。なお、高所作業に必要な足場や作業にかかる費用は、保証期間中であってもお客様のご負担となります。
 - ⑤ 近隣の家が騒音（燃焼音・燃焼用送風機・ポンプ回転音など）で迷惑にならない場所に設置してありますか？
 - ⑥ 排気口や排気筒トップへの積雪や、屋根から落ちた雪で排気口や排気筒トップが閉塞されることはありませんか？ 不完全燃焼の原因になります。

以上の項目を満足していない場合には、お買い上げの販売店または施工店に連絡し、設置場所を変更してください。







- 増改築によって、燃焼排ガスが直接建物の外壁・窓・ガラス・網戸・アルミサッシ・車などに当たらないようにしてください。
- 植物やペットなど、燃焼排ガスによって加熱されると困るものや悪影響を受けるものは排気口・排気筒トップの周囲に置かないでください。
- 温泉水や地下水や井戸水は、水質によっては機器の配管内部に異物が付着し、故障することがあります。その場合は、保証期間内でも修理は有料となります。
- この機器は一般家庭用です。業務用として多頻度・長時間のご使用は、機器の寿命を著しく縮めることとなりますのでご承知おきください。この場合の修理は保証期間内でも有料となります。
- 事故防止のため、この機器専用の付属品・別売品以外は使用しないでください。
- この機器は海拔 1,000 m まで使用できます。1,000 m を超える地域で使用すると、点火不良などの不具合が発生することがあります。



安全上のご注意



お願い

ご使用上の注意

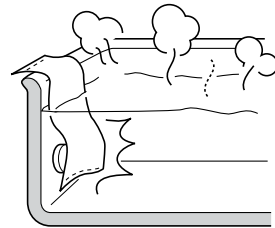
- お手入れの際、長期間使用しない場合、および凍結防止のため水抜きを行うとき以外は電源プラグを抜かないでください。
- 運転スイッチを切った状態で、給湯栓を開けて水を出したり、シャワーを浴びないでください。機器内通水部分の結露により、機器の寿命が短くなります。
- 断水時には運転を停止して給湯栓を閉めてください。給湯栓を開けたままにしておくと、給水が復帰したときに水が流れっぱなしになります。また断水が復帰した後、使い始めのお湯は飲用や調理用などには用いないでください。飲用や調理用に適さない水が給水配管内にとどまることがあります。給湯栓から十分水を流してから使用してください。
- 塩素系のカビ洗浄剤や酸性の浴室用洗剤・消臭剤または塩などが、機器やガス管などにかかった場合はすぐに十分な水洗いをしてください。思わぬ事故や故障の原因となります。
- 機器や配管内に長時間たまっていた水は、飲用や調理には用いないでください。朝一番などのように長時間使わなかった後、お使い始めのまだぬるいお湯（洗面器一杯程度）は念のため雑用水としてお使いいただき、その後飲用水・調理用水としてお使いください。
- 給水配管が新しい場合や水質によっては、銅イオンがわずかにお湯の中に溶出し、青色の化合物が生成され、浴槽やタオルなどが青くみえることがあります。健康上支障ありませんが、中性洗剤で洗い・すすぎをよくすることにより、発色しにくくなります。
- 浴槽のふろアダプターをタオルなどでふさがないでください。ふさぐと浴槽内のお湯の温度にムラが生じ、快適な入浴ができなくなることがあります。



雷が発生したときの注意

- 雷が発生しはじめたらすみやかに運転を停止し、電源プラグをコンセントから抜き、漏電ブレーカーを「切」にしてください。雷による一時的な過電流で電子部品を損傷することがあります。また、感電のおそれがありますので、ぬれた手で電源プラグをさわらないでください。
- 雷が遠ざかったことを確かめてから、漏電ブレーカーを「入」にして電源プラグが濡れていないことを確認してコンセントにしっかりと差し込み、リモコンがある場合は給湯温度を再設定してください。

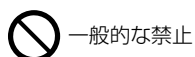
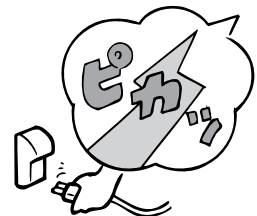

一般的な禁止



必ず行うこと



電源プラグをコンセントから抜く

安全上のご注意

あんしん点検に関するお願い

あんしん点検（有償）について

- 機器を長期間使用すると、経年劣化により安全上支障が生じるおそれがあります。ご使用上支障がない場合でもご使用の年数が機器のフロントカバーに表示してある「設計上の標準使用期間」になりましたら、「あんしん点検」（有償）を受けてください。また、「設計上の標準使用期間」が近づきましたら、「あんしん点検」のご案内を差し上げますので、下記の「所有者登録について」に従って、ご購入後すぐに所有者登録を行ってください。
- 「あんしん点検」は、お客様の任意で受けていただく有償の点検になります。
- 「あんしん点検」は、長期使用製品安全点検制度で定められた省令の点検基準を参考に当社で設定した点検基準で実施します。
- 「あんしん点検」は、点検の基準に機器が適合しているかどうかを確認するものであって、その後の安全を担保するものではありません。

機器への表示について

- 機器のフロントカバーに注意喚起文・製造年月・設計上の標準使用期間・型式が表示されていますので、確認してください。

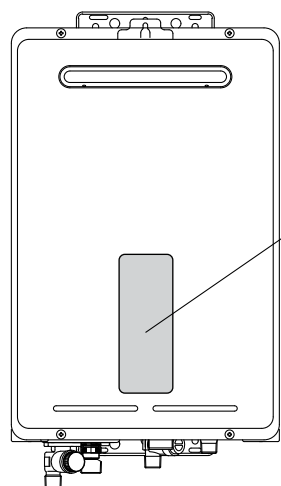

※この機器の銘板はフロントカバーのここに貼ってあります。

※下図は表示の一例です。

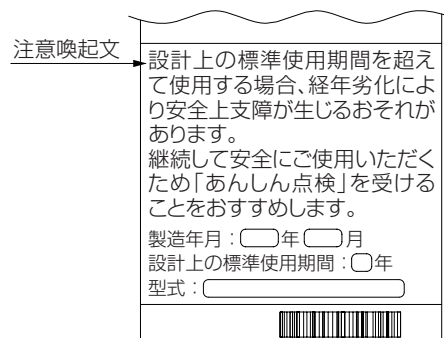

所有者登録について

- この機器を末永く安心してお使いいただくために、機器およびその所有者の情報登録をお願いしております。同封の所有者票に必要事項をご記入のうえ郵送いただくか、所有者票に記載してあるインターネットのアドレスにアクセスし、画面の案内に従って登録してください。聞き間違いなどによる誤登録を防ぐため、電話による登録は受け付けておりませんのでご了承ください。また、引っ越しなどで登録内容に変更が生じた場合や紛失などにより所有者票が手元にない場合は、リンナイ(株) 保守点検コールセンターまでご連絡ください。

リンナイ(株) 保守点検コールセンター フリーダイヤル：0120 - 493 - 110

設計上の標準使用期間について

- この機器は、設計上の標準使用期間*を10年と算定しております。

※設計上の標準使用期間とは、標準的な使用条件（20ページの「設計上の標準使用期間の算定の根拠について」参照）で適切な取り扱いで使用し、適切な維持管理が行われた場合に、安全上支障なく使用することができる標準的な期間として設計上設定される期間で、機器ごとに設定されるものです。

保証書にある無償保証期間とは異なるものですのでご注意ください。



安全上のご注意

設計上の標準使用期間の算定の根拠について

- この機器の設計上の標準使用期間は、製造年を開始時期とし、JIS S 2071「家庭用ガス温水機器・石油温水機器の標準使用条件及び標準加速モード並びにその試験条件」の「6 標準加速モード」に従って以下の標準使用条件を想定して耐久試験を行い、経年劣化により安全上支障が生ずるおそれが著しく少ないことを確認した時期を終了時期として設定しています。

給湯の標準使用条件

家族構成	4人世帯
用途	洗面・台所・湯はり・シャワー
季節	中間期（春・秋）
気温・湿度	20℃・65%
電源電圧・周波数	AC100V・50-60Hz
給水温度	15℃
出湯温度	40℃
1日使用量	456リットル
1日使用時間	1時間
1年使用日数	365日

- この機器を上記の標準的な使用条件を超える使用頻度や異なる使用環境（高温・多湿・海岸近辺（塩害地域）・高地（海拔1,000m以上）・温泉水・井戸水・地下水使用など）などで使用すると、設計上の標準使用期間より早く経年劣化が起きる可能性がありますので、機器に表示している設計上の標準使用期間が経過する前にあんしん点検を受けてください。詳しくはリンナイ(株) 保守点検コールセンターまでご連絡ください。

リンナイ(株) 保守点検コールセンター フリーダイヤル：0120 - 493 - 110

- この機器は一般家庭用です。業務用（ホテル・料理店・美容院などで使用）など、多頻度・長時間のご使用は、設計上の標準使用期間より早く経年劣化が起きる可能性がありますので、このようなご使用はおやめください。

あんしん点検の期間・あんしん点検の通知について

- この機器は、設計上の標準使用期間（10年）の終了時期の前後1年間を点検相当期間（点検をおすすめする期間）として設定しています。
- 所有者登録をしていただいた方に、点検相当期間（点検をおすすめする期間）の始まる時期にあんしん点検の通知をいたします。

あんしん点検のお申し込み・お問い合わせ先

- この機器のあんしん点検のお申し込み・お問い合わせは、下記の連絡先へお願いします。
■リンナイ(株) 保守点検コールセンター
 フリーダイヤル：0120 - 493 - 110
 受付時間／平日9：00～19：00 ※土日・祝日など当社指定休日を除く。
- **点検料金について**
点検費用はお客様にご負担いただくこととなります。点検料金については上記フリーダイヤルにご確認ください。ホームページでは点検料金に関するご案内をしております。また、点検の結果、整備・修理が必要となった場合は、別途、整備・修理費用が発生します。
 点検料金に関するご案内 <http://www.rinnai.co.jp/safety/>
- あんしん点検は弊社社員または弊社が認定した委託業者が行います。

日常の点検・お手入れについて

- この機器を安全にお使いいただくために、日常の点検・お手入れを行ってください。
- 日常の点検・お手入れのしかたについては、45ページの「日常の点検・お手入れのしかた」を参照してください。
- 点火不良・異音・異臭・水漏れ・使用中に火が消えるなどの症状がみられましたら、直ちに使用を中止し、リンナイ(株) お客様センターまでご連絡ください。
 リンナイ(株) お客様センター フリーダイヤル：0120 - 054 - 321

1 給水元栓を全開にする。

給水元栓は機器の下部にあります。

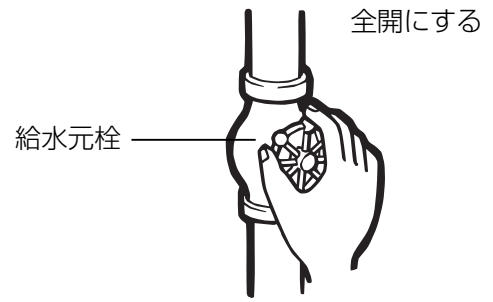

2 給湯栓を開け、水が出ることを確認してから閉める。

給湯栓はお湯の使用場所にあります。
すべての給湯栓について確認してください。
※サーモ付やワンレバーの混合水栓の場合は、設定を最高温度の位置にした状態で確認してください。

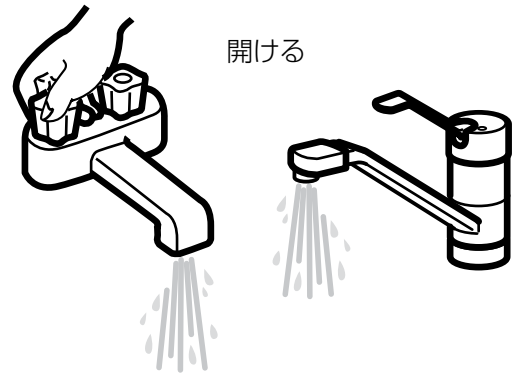

サーモ付やワンレバーの混合水栓の場合は、再使用時の設定温度にご注意ください。

3 電源プラグをコンセントに差し込み、分電盤の専用スイッチを「入」にする。

コンセントは機器付近の壁などにあります。



ぬれた手で電源プラグをさわらないでください。感電のおそれがあります。

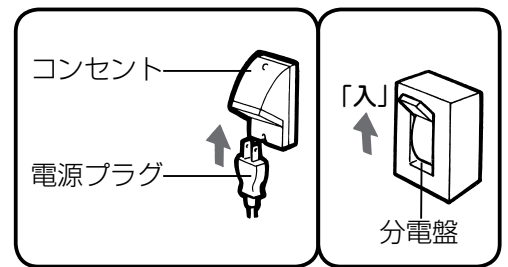

4 ガス栓を全開にする。

ガス栓は機器の下部にあります。

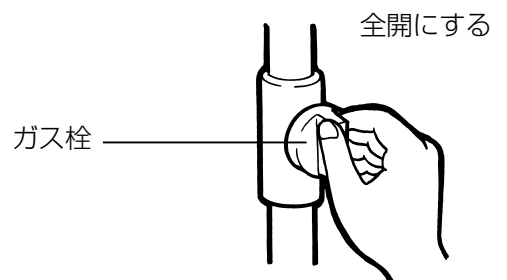

お使いになる前の準備

●台所リモコンで設定します。

お知らせ

- 浴室リモコンのみ設置の場合は時刻は表示されません。(予約運転もできません)
- 現在時刻を合わせないと予約運転ができません。

- 時刻が設定されていない状態で、を「入」にしたときは表示画面の時刻表示に「AM -:-」が点灯します。

台所リモコン

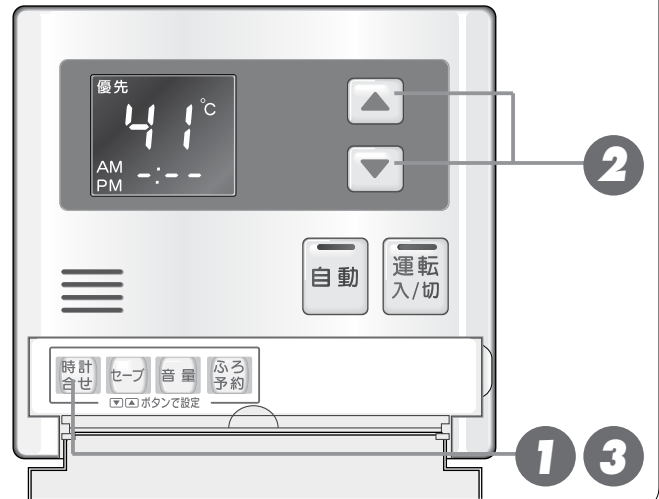



- が「切」または「入」のどちらの状態でも時計合わせができます。

1 台所リモコンのフタを開け、

を押す。

- 表示画面の時刻表示に「AM 0:00」が点滅します。

2 または を押して、現在の時刻に合わせる。

-  を押し続ける：10分単位で進みます。
 -  を押し続ける：10分単位で戻ります。
- 現在の時刻に近づいたら、1回ずつ押して設定します。

3 を押す。

- 『設定しました』とお知らせして、設定が完了します。
-  を押した瞬間に秒は0秒になります。時報などに合わせて押すと、より正確な時刻になります。
- 時刻合わせが完了すると、すべてのリモコンに現在時刻が表示されます。

画面表示／補足





※  を押さなくても、 を「切」にしたりそのまま1分経過すると、自動的に設定が完了します。

※  を「切」にすると、時計表示は消灯します。

お願い

- 午前 (AM) と午後 (PM) を間違えないようにご注意ください。
- 電源プラグが抜けた場合や停電後には AM PM -:- の表示になります。再度時刻を合わせてください。



お使いになる前の準備

●どのリモコンでも操作できます。

台所・増設リモコン

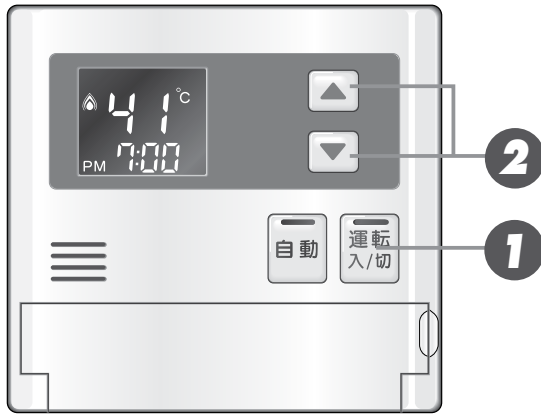

浴室リモコン

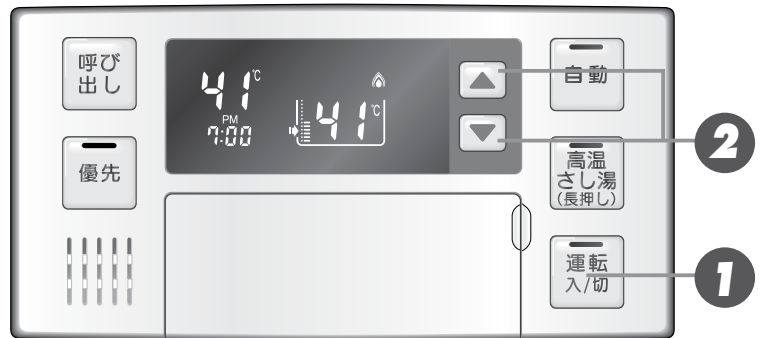

1 **運転入/切** のランプ (黄緑) が点灯していることを確認する。

- 点灯していない場合は、**運転入/切** を押します。**運転入/切** を「入」にしたリモコンには優先表示 (台所リモコン・増設リモコン) または浴室リモコンの**優先** のランプ (オレンジ) が点灯します。

2 **▼** または **▲** を押して、給湯温度を設定する。

- ▲** を押すと、温度が上がるメロディーと共に『給湯温度を〇〇°Cに設定しました』とお知らせします。
- ▼** を押すと、温度が下がるメロディーと共に『給湯温度を〇〇°Cに設定しました』とお知らせします。
- ▼** または **▲** を押し続けると、45°C以下の設定では連続で表示が変わりますが、46°C以上にしたいときはスイッチを1回ずつ押し続けてください。
- 増設リモコンはピッと操作音が鳴るだけで、メロディーや音声はありません。

画面表示/補足



給湯温度調節範囲

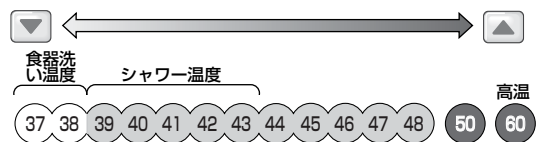

台所・増設リモコン



浴室リモコン

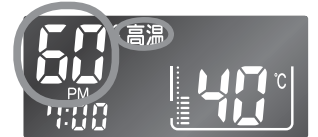

- ※調節できる温度は 37°C～60°C の 14 段階です。1 回スイッチを押すごとに 1 段階ずつ変わります。上図は 60°C に設定した場合ですが、実際の温度は季節や配管の長さによって異なります。おおよそのめやすとお考えください。
- ※低い給湯温度に設定した場合、給水温度の高い条件では設定温度よりも熱いお湯が出ることもありますが異常ではありません。
- ※給湯設定温度を 60°C にセットすると『あついお湯が出ます』『給湯温度を 60°C に設定しました』とお知らせし、表示画面に「高温」を表示して注意を促します。
- ※優先権のあるリモコンでのみ設定できます。(25 ページ参照)

- 給湯栓を開くとお湯が出ます。
- ※ お湯を使っている間は、表示画面に右下図のような燃焼表示をします。
- ※ 湯量を絞すぎる（毎分約 2 リットル以下にする）とバーナの火が消えます。

お知らせ

- お買い上げの際には、お湯の温度を 42℃ に設定してあります。
- 給水温が高い場合は、リモコンの給湯温度表示よりも熱いお湯が出る場合があります。
- おふろへ湯はり中は、リモコンの表示とは異なるふろ温度のお湯が出る場合があります。
- 湯量が給湯能力以上の場合は、リモコンの表示よりもぬるいお湯が出る場合がありますので、湯量を絞ってお使いください。

画面表示／補足

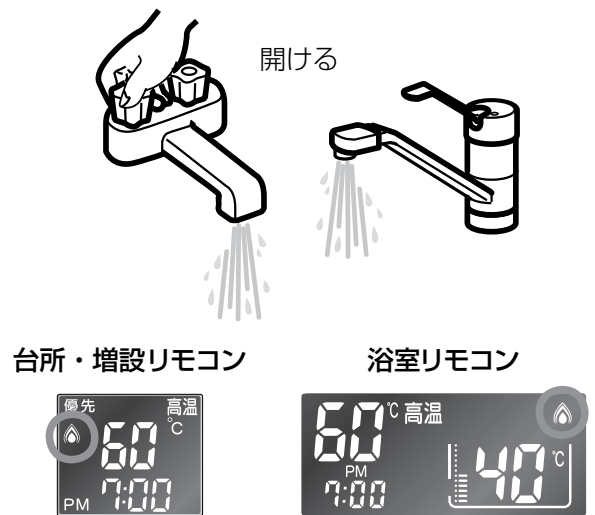

警告

- 高温でお湯を使用していた直後は、配管中に高温のお湯が残っていますので、次にシャワーを使用する際は十分に湯温を確認してから行ってください。
- おふろ（特にシャワー）の使用中は絶対にリモコンの  を「切」にしないでください。お湯が急に水になります。
- やけど防止のため、おふろ（特にシャワー）の使用中は絶対に使用場所以外のリモコンで湯温の変更はしないでください。シャワーの温度もこの給湯温度スイッチで決まります。

※ リモコンの  が「切」の状態でお湯を使用する場合、混合水栓は必ず「水」の位置で使用してください。「湯」の位置で水を流すと、機器内が結露して点火不良や故障の原因になります。

浴室と給湯配管先には、同じ温度のお湯を供給します。(1つの機器(ふろ給湯器)に接続されているすべてのリモコンで、常に同一の給湯温度を表示します)

お湯を使用中に他の人が給湯温度を変えると、お湯の温度が変わり、やけどをすることがあります。このような事故を防止するため、どちらか一方の権利のあるリモコンでしか温度を変えられないようになっており、この給湯温度を変更することができる権利を「優先権(優先)」と言います。(リモコンを2台以上設置の場合)

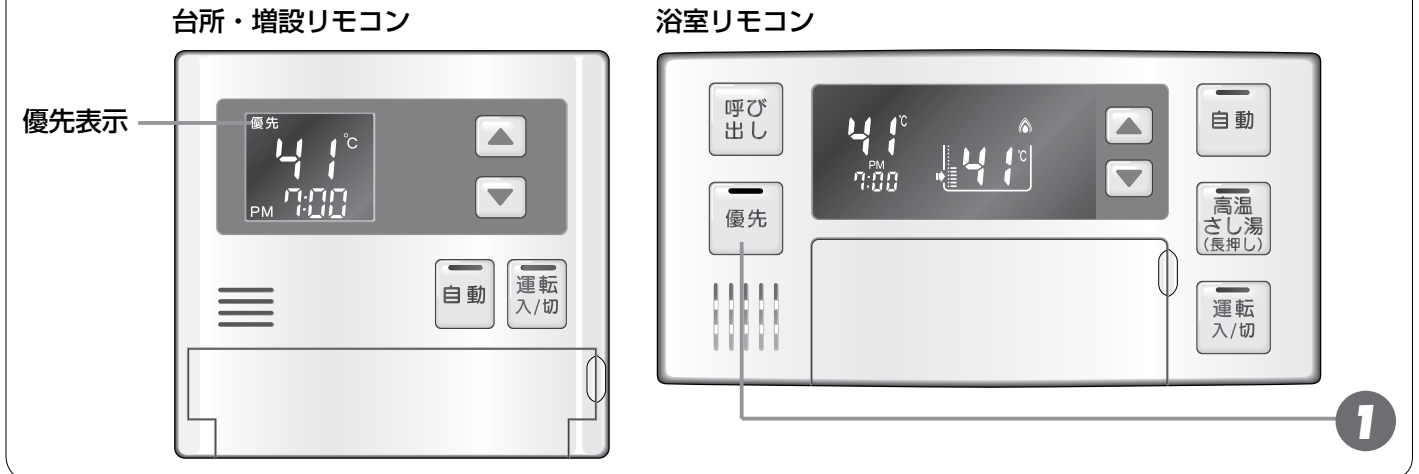

1 浴室リモコンの「優先」を押す。

- 音声で『給湯温度が変更できません』とお知らせして「優先」のランプ(オレンジ)が点灯し、給湯温度を変更できる優先権を持つことができます。
- 「優先」を1回押すごとに、優先権が以下のように交互に切り替わります。
「浴室リモコン」 ↔ 「台所・増設リモコン」
- 優先権の表示
浴室リモコンが優先：
「優先」ランプ(オレンジ)が点灯します。
台所・増設リモコンが優先：
表示画面に「優先」が点灯します。
- 台所リモコンで給湯温度の変更ができないときは、「運転入/切」をいったん「切」にし、再度「入」にして、表示画面に「優先」の表示を点灯させます。

画面表示/補足

浴室リモコン



台所・増設リモコン

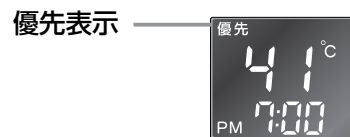

- 台所・増設リモコンと浴室リモコンは、それぞれが優先権を持っていたときに設定した給湯温度を記憶しています。優先権が切り替わると、優先権を持ったリモコンの記憶していた温度が給湯温度になります。
- 優先権を持っていないリモコンで、「優先」または「運転入/切」を押して、給湯温度を変更しようとする、『給湯温度は変更できません』とお知らせします。(増設リモコンは音声なし)
- 浴室リモコン1台設置の場合、「優先」のランプは点灯したままになります。
- 運転「切」の状態から、「入」にしたときは、「優先」が押された側のリモコンが優先権を持ちます。
- 給湯温度の変更以外は、どちらのリモコンでも優先権に関係なく設定・使用ができます。

●浴室リモコンまたは台所リモコンで操作します。(増設リモコンにはこの機能がありません)

台所リモコン

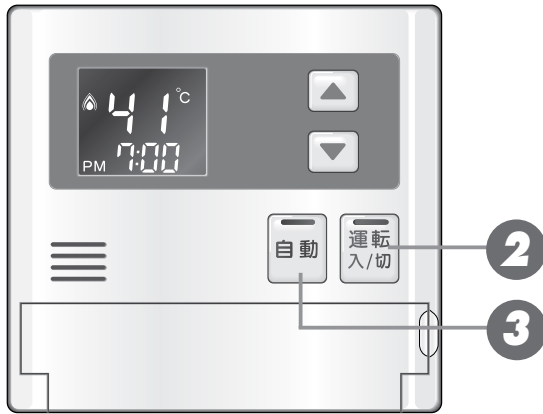

浴室リモコン



1 浴槽に排水栓とフタをする。

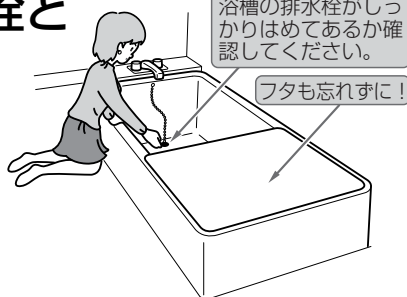

2 運転入/切のランプ(黄緑)が点灯していることを確認する。

●点灯していない場合は、**運転入/切**を押します。

お知らせ

- お風呂の温度や湯はり量の調節方法は、27・28ページをご覧ください。
- 自動湯はり中や高温さし湯中にはふろアダプターから泡が出てくる場合があります。
- 湯はり運転中に給湯(シャワー)を使用すると湯はりが中断され、給湯栓からお湯が出ます。お湯を使い終わると湯はり運転を再開します。

3 自動を押す。

- 音声で『お湯はりをします』とお知らせして**自動**のランプ(赤)が点灯し、湯はりを始めます。このとき表示画面には右図の表示が出ます。
- 湯はりが終わるとメロディーが鳴り、『お風呂が沸きました』とお知らせします。
- 途中で止めたいときは、再度**自動**を押してランプ(赤)を消灯させてください。

お願い

- 湯はり中に給湯栓から浴槽にお湯(水)を入れたり入浴したりすると、お湯があふれることがあります。自動運転の湯はり中は、他の給湯栓から浴槽にお湯(水)を入れないでください。
- 浴槽の残り湯を排水するときは、**自動**ランプ(赤)が消灯していることを確認してから行ってください。
- 自動**の「入」「切」を何度も繰り返さないでください。お湯があふれることがあります。

画面表示/補足



台所リモコン



浴室リモコン



- 浴室リモコンで操作します。浴室リモコン (台所・増設リモコンにはこの機能がありません)

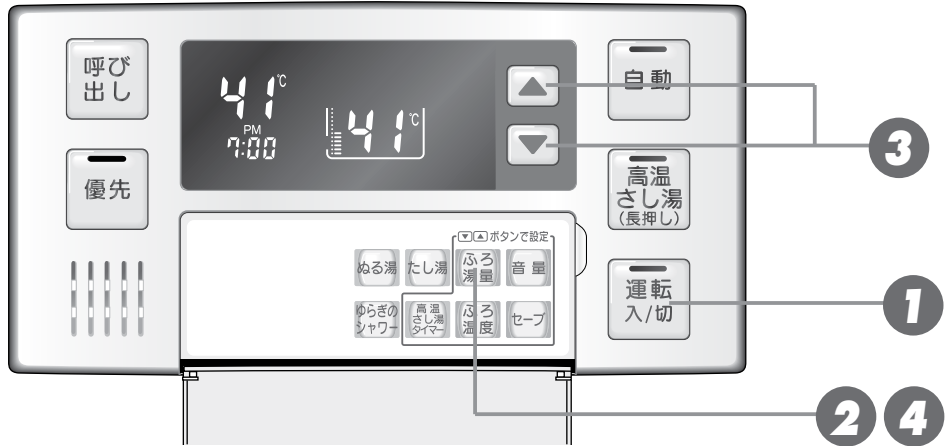

1 **運転入/切** のランプ (黄緑) が点灯していることを確認する。

- 点灯していない場合は、**運転入/切** を押します。

2 浴室リモコンのフタを開け、**ふろ湯量** を押す。

- 右の画面が表示されます。画面の数字は次頁の表の湯量です。

3 **▼** または **▲** を押して、**ふろ湯量** を変更する。

- ▲ : 水位表示が1目盛ずつ上がり、湯量も増えます。(上がるメロディーでお知らせします)
- ▼ : 水位表示が1目盛ずつ下がり、湯量も減ります。(下がるメロディーでお知らせします)

自動湯はりタイプの水位のめやす

湯量 (リットル)	水位表示 (下から)
990	表示なし
400	
350	12
300	11
280	10
260	9
240	8
220	7
200	6
180	5
160	4
140	3
120	2
100	1
80	1
60	1

初期設定 → 200

画面表示/補足



- ここでいう湯量とは、自動スイッチを押したときに浴槽に湯はりするお湯のめやすの量をいいます。

- はじめて電源を「入」にしたとき、湯量は200リットルになっています。このとき水位表示は下から6番目で示されます。



- お子様のイタズラなどを防止するため、400リットルや990リットルおよび80リットルや60リットルに設定するときには、▲または▼を1秒以上押し続けなければ設定できないようになっています。

4 **ふろ湯量** を押す。

- 『設定しました』とお知らせして、設定が完了します。

- ※ **ふろ湯量** を押さなくても、そのまま1分経過すると、自動的に設定が完了します。

- 浴室リモコンで操作します。浴室リモコン
(台所・増設リモコンにはこの機能がありません)

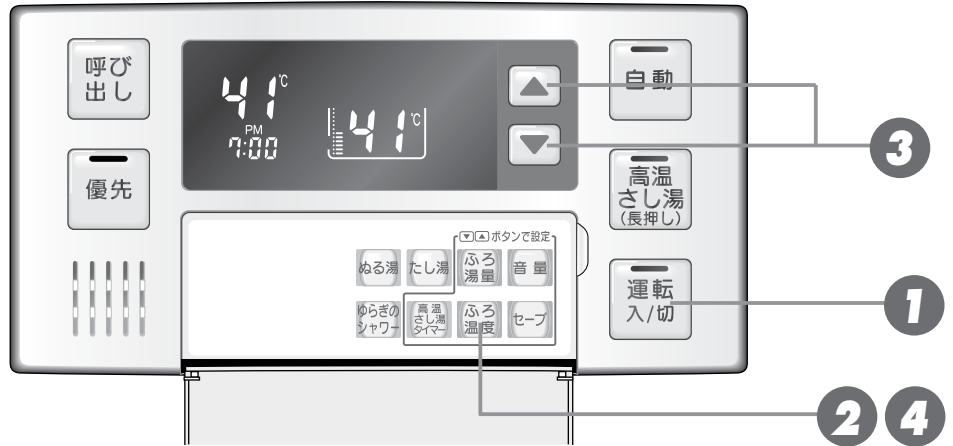

1 **運転入/切** のランプ (黄緑) が点灯していることを確認する。

- 点灯していない場合は、**運転入/切** を押します。

2 リモコンのフタを開け、**ふろ温度** を押す。

- 表示画面にふろ温度が点灯します。工場出荷時は 42℃ に設定されています。

3 **▼** または **▲** を押して、**ふろ温度** を設定します。

- ▲** を押すと、温度が上がるメロディーと共に『ふろ温度を○○℃に設定しました』とお知らせします。
- ▼** を押すと、温度が下がるメロディーと共に『ふろ温度を○○℃に設定しました』とお知らせします。
- ▼** または **▲** を押し続けると、45℃以下の設定では連続で表示が変わりますが、46℃以上にしたいときはスイッチを 1 回ずつ押してください。

4 **ふろ温度** を押す。

- 設定が完了します。

画面表示 / 補足



浴室リモコン



ふろ温度設定範囲

※温度表示はめやすです。

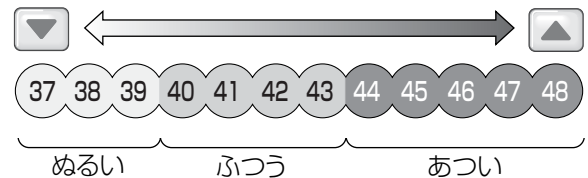

※設定できる温度は 37℃～48℃の 12 段階です。1℃きざみで 1 回スイッチを押すと 1℃変わります。

※**ふろ温度** を押さなくても、そのまま 1 分経過すると、自動的に設定が完了します。

お風呂を入れる

●浴室リモコンで操作します。(台所・増設リモコンにはこの機能がありません)

浴室リモコン

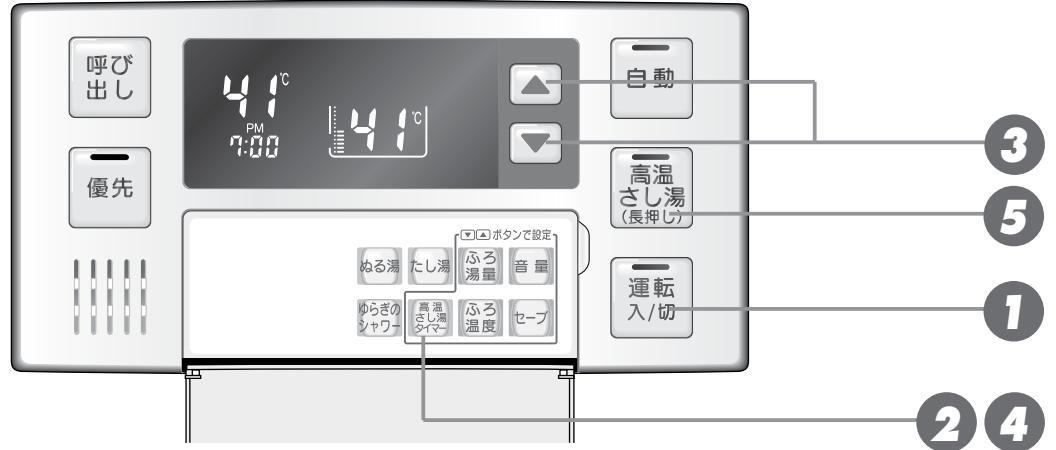

準備

浴槽のふろアダプター上部より5cm以上お湯(または水)が入っているか確認してください。

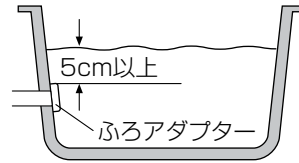

1 **運転入/切** のランプ(黄緑)が点灯していることを確認する。

- 点灯していない場合は、**運転入/切** を押します。

画面表示/補足



2 浴室リモコンのフタを開け、**高温さし湯タイマー** を押す。

- 表示画面に高温さし湯タイマー時間が表示されます。工場出荷時は3分に設定されています。
※右図は高温さし湯時間が5分にセットされている例です。



3 **▼** または **▲** を押して、**高温さし湯時間を設定** します。

- ▲** を押すと、時間が上がるメロディーと共に1分増加します。
- ▼** を押すと、時間が下がるメロディーと共に1分減少します。
- ▼** または **▲** を押し続けると、連続で表示が変わりますのでセットしたい時間が近づいたら1回ずつ押してください。

高温さし湯タイマーの設定範囲

設定できる時間は1～15分の範囲で1分刻みで設定できます。



上図は10分にセットした例です。



お風呂に入って操作する

さし湯)

4 を押す。

- 『設定しました』とお知らせして設定が完了します。

5 を押す。(1 秒以上押し続けてください。)

- 音声で「あついお湯がでます」とお知らせして  のランプ（黄緑）が点灯し、浴槽のふろアダプターから約 80℃のお湯が毎分約 5 リットルずつ ③ でセットした時間さし湯されます。このとき表示画面の湯はり温度表示がタイマーの残り時間の表示に変わります。(右図の例では残り 9 分) この機能は浴槽のお湯の量に関係なく働きます。
- 途中で止めたいときはもう一度  を押してください。
- 高温さし湯が終ると約 5 秒間（ピピーと 6 回）リモコンのブザーでお知らせします。

画面表示／補足

※  を押さなくても、そのまま 1 分経過すると、自動的に設定が完了します。

台所リモコン



浴室リモコン

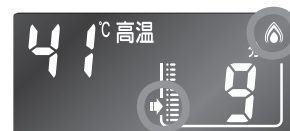

※お湯を使っているときや「ゆらぎ」の表示点灯中に高温さし湯スイッチを押した場合や高温さし湯中にお湯を使った場合は、一時的に高温さし湯運転が中断（給湯優先）されますがタイマーの残り時間は中断されません。従ってお湯を使い終わった後再び高温さし湯運転が続行されますが、残り時間はお湯を使っていた時間だけ短くなります。お湯を使っている間はタイマー表示が点滅します。

お願い

- 高温さし湯運転時には、ふろアダプターから泡が出てくる場合があります。
- 高温さし湯運転中は、ふろアダプターからあついお湯が出てきますので身体などに直接あてないようにしてください。
- 高温さし湯運転は毎分約 5 リットルのお湯をさし湯しますので、特に浴槽のお湯が少なくなったときに使うとムダがありませんが、お湯があつくなりすぎないようにご注意ください。



お風呂に入って操作する

●浴室リモコンで操作します。(台所・増設リモコンにはこの機能がありません)

浴室リモコン

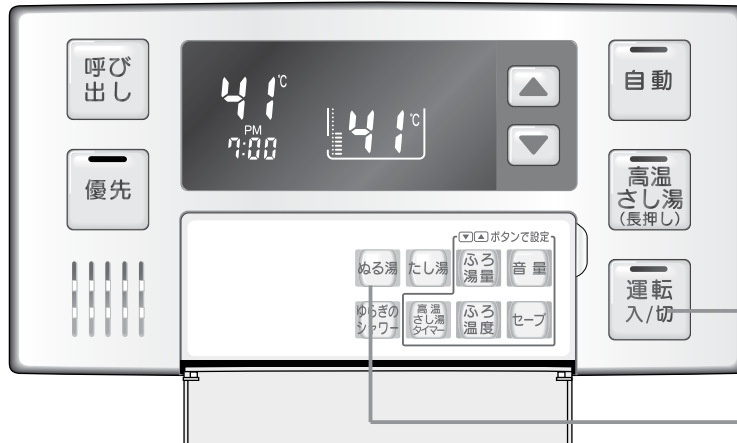

画面表示/補足

1  のランプ (黄緑) が点灯していることを確認する。

●点灯していない場合は、 を押します。



2 浴室リモコンのフタを開け、 を押す。

●『水をたします』とお知らせして、ぬる湯運転を開始し、浴槽に約 10 リットル注水します。(この機能は浴槽の湯量に関係なく働きます。) このとき表示画面には右図の表示が出ます。

●途中で停止したいときは、 を押します。



お知らせ

- 給湯 (シャワー) 使用中に、ぬる湯運転すると、すぐには始まりず、給湯を止めた後に始まります。
- ぬる湯運転中に給湯 (シャワー) を使用すると、ぬる湯運転は一時中断します。このとき給湯栓からは水が出ることもあります。
- ぬる湯運転中、ふろアダプターから泡が出ることがあります。

●浴室リモコンで操作します。(台所・増設リモコンにはこの機能がありません)

浴室リモコン

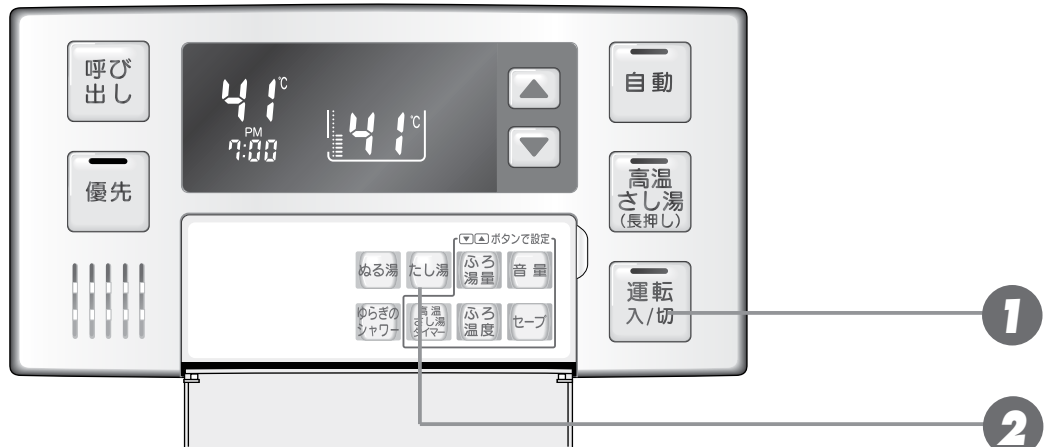

1 **運転入/切** のランプ (黄緑) が点灯していることを確認する。

- 点灯していない場合は、**運転入/切** を押します。

2 浴室リモコンのフタを開け、**たし湯** を押す。

- 『お湯をたします』とお知らせして、たし湯運転を開始し、浴槽にふろ設定温度のお湯約 20 リットルを湯はりします。(この機能は浴槽の湯量に関係なく働きます。) このとき表示画面には右図の表示が出ます。
- 途中で停止したいときは、**たし湯** を押します。

画面表示 / 補足

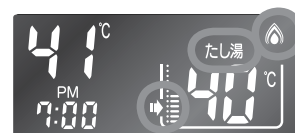

お風呂に入って操作する

お知らせ

- 給湯 (シャワー) 使用中に、たし湯運転すると、すぐには始まりず、給湯を止めた後に始まります。
- たし湯運転中に給湯 (シャワー) を使用すると、たし湯運転は一時中断されます。
- たし湯運転中、ふろアダプターから泡が出ることがあります。

- 浴室リモコンと台所リモコンを設置している場合、浴室リモコンで操作して台所リモコンの呼び出し音を鳴らすことができます。

浴室リモコン

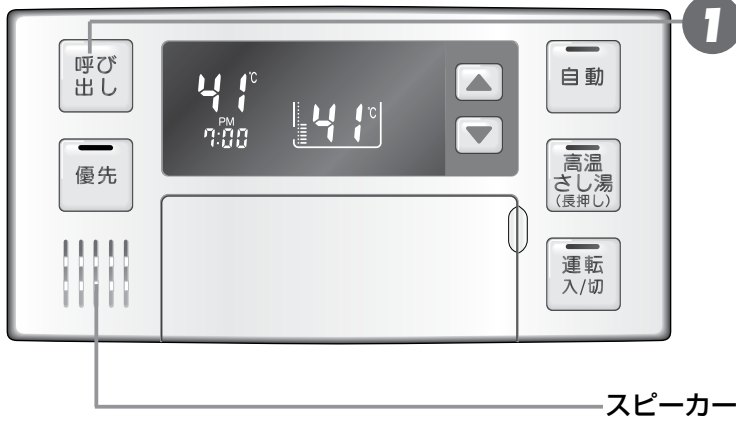

台所リモコン・増設リモコン

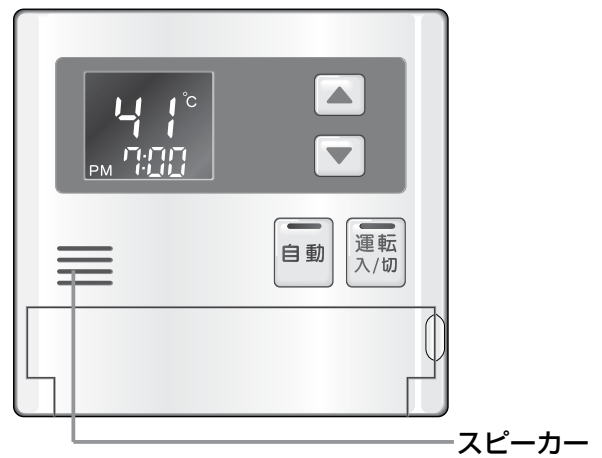

- が「入」「切」どちらの状態でも、呼び出し操作ができます。

1 浴室リモコンの を押す。

台所リモコンおよび増設リモコンのスピーカー：
「ピーッピピピ」と5回鳴ります。

浴室リモコンのスピーカー：

を押している間「ピーッピーッ」と鳴ります。

画面表示／補足

呼び出し

浴室リモコン



台所リモコン・増設リモコン

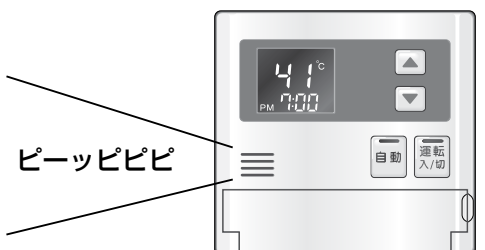

※増設リモコンは操作音を消している場合(41 ページ参照)、「ピーッピピピ」は鳴りません。



- 各リモコンごとに設定できます。
- セーブモードとは、リモコンの待機電力の低減(省電力)を目的とした機能です。セーブモードが「OFF」のときは、時間が経過すると自動的に表示画面が消えます。

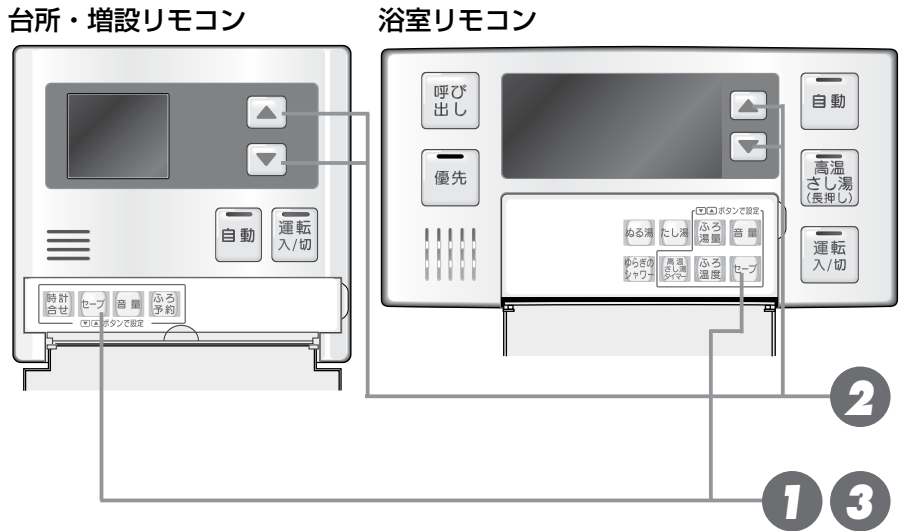

- 「運転入/切」が「入」「切」どちらの状態でも、「セーブ」は操作できます。

1 リモコンのフタを開け、

「セーブ」を押す。

- 表示画面に「OFF」または「OFF」が表示されます。

2 「OFF」になっている場合は、

「上」または「下」を押して「ON」にする。

3 「セーブ」を押す。

- 『設定しました』とお知らせして設定が完了します。
- 設定を解除するときは①～③の操作で「OFF」にします。

画面表示/補足

台所・増設リモコン

浴室リモコン



※「OFF」になっている場合は、すでにセーブモードになっています。

※「セーブ」を押さなくても、そのまま1分経過すると、自動的に設定が完了します。

※増設リモコンは音声のお知らせはありません。



便利な使いかた

お知らせ

●リモコンの無駄な電力消費を防ぐため、給湯を使用してから約25分たつと表示画面が消えて、「運転入/切」のランプ(黄緑)のみ点灯します。浴室リモコンに優先権がある場合は、「優先」のランプ(オレンジ)も点灯します。ただし、給湯栓を1度も開けていない状態では、表示画面は消えません。1度給湯を使用してください。機器を再使用したり、いずれかのスイッチを押すと、表示画面が再び点灯します。

※「上」「下」「運転入/切」以外のスイッチを押すと、表示画面が再び点灯するとともに、押したスイッチの動作が開始されます。

●湯はり運転中および給湯温度を60℃に設定している場合は、安全のため表示の節電(セーブモード)機能は働きません。台所リモコンは、予約中も節電(セーブモード)機能は働きません。

●電源プラグが抜けた場合や停電後には、セーブの設定が「OFF」になります。

- 台所リモコンで設定します。
(浴室・増設リモコンにはこの機能がありません)
- 必ず現在時刻設定を行ってから操作してください。
(22 ページ参照)

台所リモコン

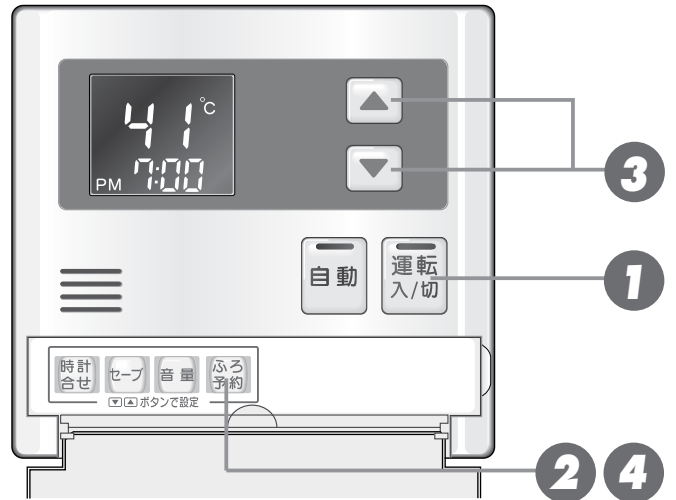

1 **運転入/切** のランプ (黄緑) が点灯していることを確認する。

- 点灯していない場合は、**運転入/切** を押します。

2 台所リモコンのフタを開け、**ふろ予約** を押す。

- 表示画面に「予約」表示と予約時間が点滅します。

3 **▼** または **▲** を押して、予約時刻を設定する。

お願い

- 浴室リモコンのみ設置の場合は予約運転はできません。
- 予約運転の予約時刻は、現在時刻より 30 分後以降に設定してください。30 分以内になると、浴槽が大きいときや機器への給水圧が低いときなどに、予約時刻になってもお風呂への湯はりが完了しないことがあります。

4 **ふろ予約** を押す。

- 『設定しました』とお知らせして、操作が完了します。
- 予約を解除したいときは、もう一度、**ふろ予約** を押してください。「予約」表示が消灯します。

画面表示 / 補足



※予約時刻のセット方法は、22 ページの「時計を合わせる」の **2** を参照ください。

台所リモコン

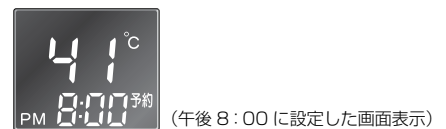

※ **ふろ予約** を押さなくても、そのまま 1 分経過すると、自動的に設定が完了します。

※ **運転入/切** を「切」にすると予約が解除されます。

予約中は **運転入/切** を「入」の状態にしておいてください。

(予約運転)

5 浴槽に排水栓とフタをする。



- 湯はり完了して予約した時刻になるとメロディーが鳴り、音声で『お風呂が沸きました』とお知らせします。

画面表示／補足

※  は「切」にしないでください。「予約」が消え、予約が解除されます。

(注) 予約運転の場合は、予約時刻の約 30 分前から湯はり運転を開始しますが、湯はり後の湯冷め対策で、音声で「お湯はりをします」とお知らせしてから実際に湯はりを始めるまでに約 8～10 分のズレがありますが、異常ではありません。なお、浴槽の大きさや設定湯量・湯はり温度・給水圧・給水温などの条件によっては、湯はり完了時刻と予約時刻がズれることもありますが、異常ではありません。

お知らせ

- 3 の操作で決めた予約時間は  を「切」にしても機器が記憶しています。予約時間を確認したいときは、1 2 の操作を行ってください。
- 毎日同じ時刻に湯はり（お風呂沸かし）をする場合は、予約時刻の 30 分以前に、毎日 1 2 4 5 の操作を行ってください。
- 湯はりの設定湯量・湯はり温度・水温などによっては、実際の湯はり完了時間と予約時間がズれることがあります。





便利な使いかた

ゆらぎのシャワーを使う

●浴室リモコンで操作します。(台所・増設リモコンにはこの機能がありません)

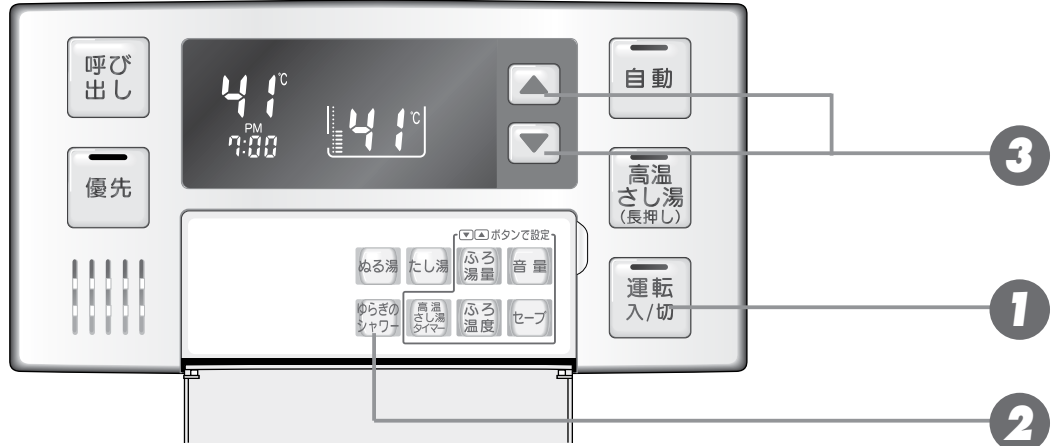
浴室リモコン





1  のランプ (黄緑) が点灯していることを確認する。

●点灯していない場合は、 を押します。

2 浴室リモコンのフタを開け、 を押す。

- 表示画面に「ゆらぎ」が表示されます。
- 浴室リモコン以外のリモコンで優先権 (25 ページ参照) を持っていた場合は、浴室リモコンに優先権が切り替わり、 ランプ (オレンジ) が点灯します。

3  または  を押して、シャワーの温度を設定する。

●設定できる温度は 39 ~ 44℃の 6 段階です。

画面表示 / 補足



ゆらぎのシャワー温度設定範囲

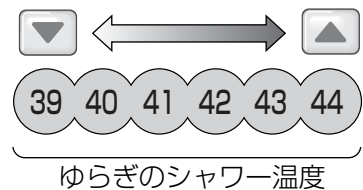

※給湯設定温度が上記以外のときに  を押すと、設定温度が 37℃・38℃のときには 39℃、45℃以上のときには 44℃のゆらぎのシャワーになります。

4 シャワー栓を開いてゆらぎのシャワーを出す。

- ゆらぎのシャワーは連続 15 分使用すると自動的にキャンセルされ、その後は ③ で設定した温度のお湯が出ます。
- シャワー栓を閉めると、ゆらぎのシャワーは自動的に終了し、表示画面のゆらぎの表示が消えます。

画面表示 / 補足

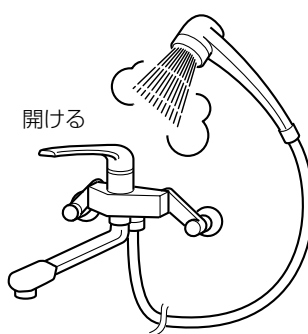

※ゆらぎのシャワー使用中に他の給湯栓でお湯を使うと、ゆらぎのシャワー同様に湯温が変化しながら出てきます。

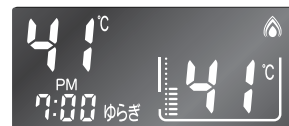

お知らせ

- ゆらぎのシャワーとは、リモコンで設定された給湯温度とそれより約 10°C ぬるい温度間で、毎回違ったパターンで湯温がゆらぎながら出てきます。
※給湯配管の条件によっては、上記の温度間より高めの温度や低めのお湯が出る場合があります。
- 湯あがりの体が暖まっているときにゆらぎのシャワーを使用すると、湯ざめの防止、全身のマッサージとともに心身のリフレッシュにも効果があります。さらに、朝のめざまし促進にも有効です。

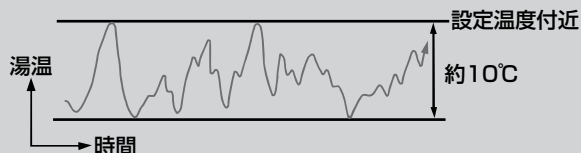

警告

- 高温で給湯を使用していた直後は、配管中に高温のお湯が残っていますので、次にシャワーを使用する際は十分に湯温を確認してから行ってください。
- やけど防止のため、お風呂（特にシャワー）の使用中は、絶対に使用場所以外のリモコンで湯温の変更はしないでください。
- 下記の方はゆらぎのシャワーを使用すると体調をくずすことがあります。
 - ・妊娠中の方
 - ・医者から入浴を禁じられている方
 - ・お酒を飲んだあとや深酒をされた方
 - ・高血圧の方 / 体力の弱っている方 / 体調の悪い方

注意

- 給水温が高い場合や、シャワー流量が少ない場合、またサーモ付混合水栓などの付いたシャワーでは快適なゆらぎのシャワーの効果が得られないことがあります。
- サーモ付混合水栓の場合は、サーモスタットを高温設定にして水を混ぜずにお使いください。
なお、やけど防止のため使用後はもとの設定に戻しておいてください。



便利な使いかた

●各リモコンごとに設定できます。(増設リモコンにはこの機能がありません)

台所リモコン

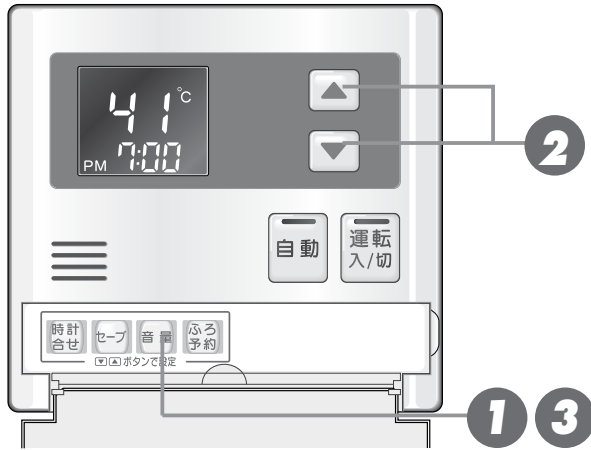

浴室リモコン

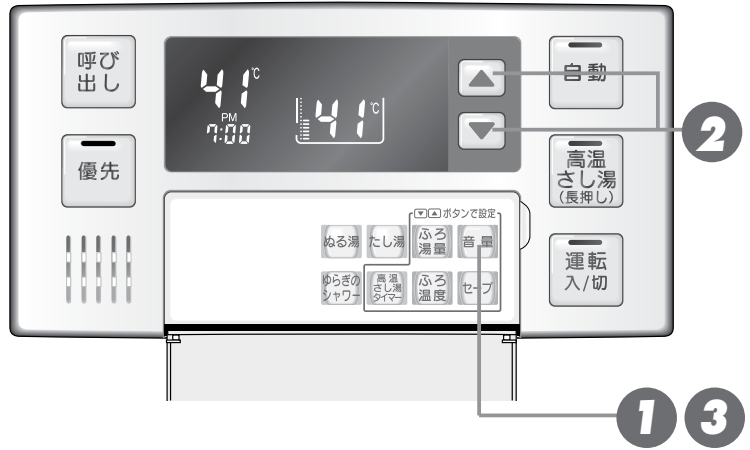

●**運転入/切**が「入」「切」どちらの状態でも設定できます。

1 リモコンのフタを開け、

音量を押す。

- 表示画面に音量が「-」「0」「1」「2」「3」で表示されます。

画面表示/補足

音量

台所リモコン



浴室リモコン



2 ▼ または ▲ を押して、音量を変更する。

- お買い上げの際には中(標準)にセットされています。
音声と湯はり完了の音楽の音量については、下表のように変わります。

▼ ▲ スイッチを押したときにお知らせする音声	リモコンの表示	音声	湯はり完了の音楽
▲ を押す (ピッ) 音声は大です	3	大	大
初期設定 (ピッ) 音声は標準です	2	中	中
▼ を押す (ピッ) 音声は小です	1	小	小
▼ を押す (ピッ) 音声を消します	0	なし	中 (ブザー音)
▼ を押す (ピッ) 音を消します	—	なし	なし

- 音声および音を消しても、注意を喚起する音声およびブザー音だけは消すことはできません。

3 音量 を押す。

- 設定が完了します。

※ **音量** を押さなくても、そのまま1分経過すると、自動的に設定が完了します。

を変更する

●各スイッチを押したときに出る音声は下表の通りです。

() 内は同時に出る電子音など、○○℃は設定される温度

操作するスイッチ・条件など		浴室リモコンから出る音声	台所リモコンから出る音声	
浴室リモコンでの操作	運転(「入」にする)	給湯温度が60℃以外 (ピッ)		
		給湯温度が60℃のとき (ピッ)あついお湯が出ます	あついお湯が出ます	
	優先	浴室→台所へ優先切替	給湯設定温度変化なし 台所60℃ (ピッ)あついお湯が出ます	あついお湯が出ます
			60℃以外 (ピッ)	
		台所→浴室へ優先切替	給湯設定温度変化あり 台所60℃ (ピッ)あついお湯が出ます	あついお湯が出ます
			60℃以外 (ピッ)給湯温度が変更されました	給湯温度が変更されました
		給湯設定温度変化なし 浴室60℃ (ピッ)あついお湯が出ます 給湯温度が変更できません	あついお湯が出ます	
			60℃以外 (ピッ)給湯温度が変更できません	
	給湯温度 ▲ 給湯温度(60℃設定)	浴室リモコン優先のとき	(上がるメロディー)給湯温度を○○℃に設定しました	給湯温度が変更されました
			(上がるメロディー)あついお湯が出ます 給湯温度を60℃に設定しました	あついお湯が出ます
	給湯温度 ▼ 給湯温度 ▼または ▲	台所・増設リモコン優先のとき	(下がるメロディー)給湯温度を○○℃に設定しました	給湯温度が変更されました
	自動	スイッチを押したとき	(ピッ)お湯はりをします	お湯はりをします
		自動湯はり 音量設定大・中・小 終了時 音量設定音声消	(音楽)おふろが沸きました (ピピピピッと5回)	(音楽)おふろが沸きました (ピピピピッと5回)
	高温さし湯	スイッチを押したとき(長押し)	(ピッ)あついお湯がでます	
	たし湯	スイッチを押したとき	(ピッ)お湯をたします	
	ぬる湯	スイッチを押したとき	(ピッ)水をたします	
ふる温度	▲	(上がるメロディー)ふる温度を○○℃に設定しました		
	▼	(下がるメロディー)ふる温度を○○℃に設定しました		
高温さし湯タイマー	▲	(上がるメロディー)		
	▼	(下がるメロディー)		
ふる湯量	▲	(上がるメロディー)		
	▼	(下がるメロディー)		
ゆらぎのシャワー・高温さし湯タイマー・ふる温度・ふる湯量・音量	スイッチを押したとき	(ピッ)		
音量	▲を押す	3	(ピッ)音声は大です	
	初期設定	2	(ピッ)音声は標準です	
	▼を押す	1	(ピッ)音声は小です	
	▼を押す	0	(ピッ)音声を消します	
	▼を押す	—	(ピッ)音を消します	
呼び出し		(押ししている間ピーッピーッ)	(ピーッピピピと5回)	

操作するスイッチ・条件など		台所リモコンから出る音声	浴室リモコンから出る音声	
台所リモコンでの操作	運転(「入」にする)	給湯温度が60℃以外 (ピッ)		
		給湯温度が60℃のとき (ピッ)あついお湯が出ます	あついお湯が出ます	
	給湯温度 ▲	台所・増設リモコン優先のとき	(上がるメロディー)給湯温度を○○℃に設定しました	給湯温度が変更されました
	給湯温度(60℃設定)		(上がるメロディー)あついお湯が出ます 給湯温度を60℃に設定しました	あついお湯が出ます
	給湯温度 ▼		(下がるメロディー)給湯温度を○○℃に設定しました	給湯温度が変更されました
	給湯温度 ▼または ▲		給湯温度は変更できません	
	自動	スイッチを押したとき	(ピッ)お湯はりをします	お湯はりをします
		自動湯はり 音量設定大・中・小 終了時 音量設定音声消	(音楽)おふろが沸きました (ピピピピッと5回)	(音楽)おふろが沸きました (ピピピピッと5回)
	音量	▲を押す	3	(ピッ)音声は大です
		初期設定	2	(ピッ)音声は標準です
		▼を押す	1	(ピッ)音声は小です
		▼を押す	0	(ピッ)音声を消します
		▼を押す	—	(ピッ)音を消します
	時計合せ・ふる予約	スイッチを押したとき	(ピッ)	



便利な使いかた

■操作音を消す（増設リモコン）

- 増設リモコン SC-120 で操作します。
増設リモコンの操作音を消音にしたいときに使用します。

増設リモコン

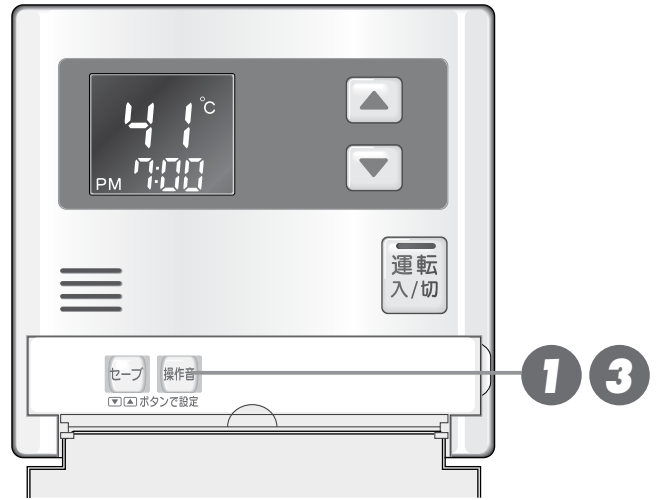

- が「入」「切」どちらの状態でも設定できます。

1 増設リモコンのフタを開け、 を押す。

- 表示画面に「ON」または「OFF」が表示されます。

画面表示／補足

操作音



※「OFF」になっている場合はすでに音を消した設定になっています。

2 「ON」になっている場合は、 または を押して「OFF」にする。

- 「OFF」にしたときは「ピッピッ」と鳴り、
- 「ON」にしたときは「ピッピピピ」と鳴ります。

3 を押す。

- 設定が完了します。
- 設定を解除するときは ①～③ の操作で「ON」にします。

※ を押さなくても、そのまま 1 分経過すると、自動的に設定が完了します。

便利な使いかた

●暖かい地域でお使いのお客様も必ずお読みください。

⚠️ 注意

- 冬期は暖かい地方でも、給水・給湯配管の水が凍結し、破損事故が起こることがあります。こうした事故を防止するために、次のような処置をお取りください。
- 外気温が極端に低く（-15℃以下）なる日や、それ以上の気温でも風のある日は対策その**①**では凍結予防ができません。このような場合には、対策その**②**、その**③**の方法を行ってください。
- 凍結による破損の場合は、保証期間内でも有料修理となります。

対策その**①**

凍結予防ヒータによる方法

- この機器には、外気温が下がる（機器周辺の温度が約3℃以下になる）と自動的に機器内を保温するヒータが組み込まれています。

■お客様に行っていただきたいこと

- 電源プラグがコンセントに差し込まれている（分電盤の専用スイッチが「入」になっている）ことを確認してください。
 - 抜けているとヒータが作動しませんのでご注意ください。
 - リモコンの運転スイッチは「入」「切」どちらの状態でも作動します。

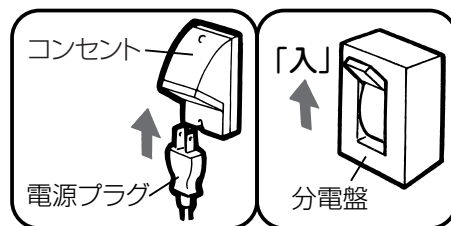

対策その**②**

給湯栓から水を流す方法

- この場合は機器本体だけでなく、給水・給湯配管、バルブ類の凍結予防もできます。

■操作のしかた

- リモコンの運転スイッチを「切」にします。
- 浴槽に排水栓をしてからおふろの給湯栓を開け、1分間に約400ミリリットルの水を浴槽に流しておいてください。
 - ※この場合、浴槽から水があふれることがあります。
 - ※サーモ付やワンレバーの混合水栓の場合は、設定を最高温度の位置にしてください。
 - ※浴槽の近くに給湯栓がない場合は、シャワーホースを浴槽まで伸ばしてシャワー栓を開けてください。

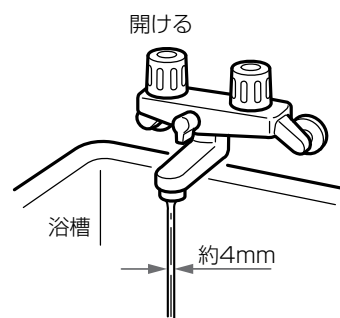

（シャワーから水を流す場合、シャワーヘッドは浴槽にたまった水につからない位置に置いてください。）

⚠️ 注意

- 給水量が不安定なことがあります。念のため、30分ぐらい後にもう一度水量をご確認ください。
- サーモ付やワンレバーの混合水栓の場合は、再使用時の設定温度にご注意ください。

知っておいてください

対策その **3** 水抜きによる方法

- 機器内の水を抜き、凍結を予防する方法です。外気温が極端に低くなる（-15℃以下）場合は、この方法で行ってください。また、長期間にわたって機器を使用しないときも、必ずこの《水抜き》を行ってください。

※機器の使用直後は機器内のお湯が高温になっていますので、機器が冷めてから行ってください。

機器の水抜き

- ①浴槽の水を排水してください。
- ②運転スイッチを「切」にして電源プラグを抜いてください。（分電盤の専用スイッチを「切」にしてください）
- ③ガス栓**1**を閉めてください。
- ④給水元栓**2**を閉めてください。
- ⑤給湯栓**3**をすべて（シャワーなどを含む）開けてください。
- ⑥水抜き栓**4**を4個取りはずしてください。
- ⑦ふる配管の水抜きバルブ**5**を開けてください。（水抜きバルブがある場合のみ）

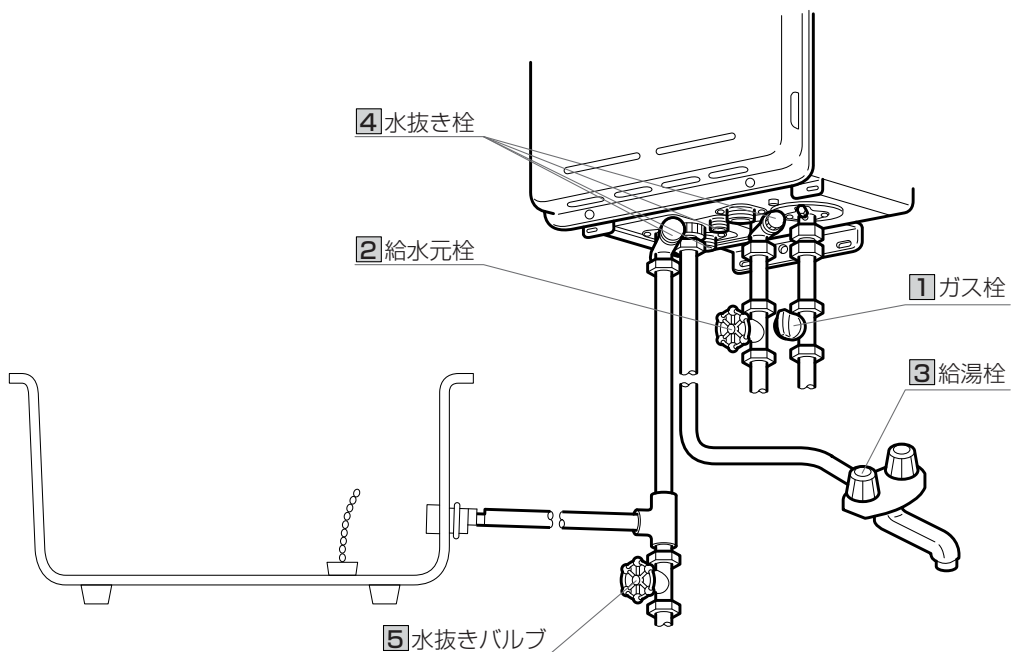

お願い

以上の操作で機器内の水が排水されますので、次にお使いになるまで給湯栓や水抜き栓は開けたままにしておいてください。

知っておいてください

《水抜き》をした機器を、次に使うときは…

機器に通水してください。

- ①給湯栓**3**をすべて（シャワーなどを含む）閉めてください。
- ②水抜き栓**4**を4個とふろ配管の水抜きバルブ**5**を閉めてください。
- ③給水元栓**2**を全開にしてください。
- ④給湯栓**3**を開け通水を確認した後、給湯栓**3**を閉めてください。
- ⑤電源プラグをコンセントに差し込んでください。
（分電盤の専用スイッチを「入」にしてください）
- ⑥リモコンの運転スイッチが「切」になっている（表示画面が消灯し、運転スイッチランプ（黄緑）が消灯している）ことを確認した後、ガス栓**1**を全開にしてください。
- ⑦分電盤の専用スイッチを「入」にしてから2～3分待って、機器の運転を開始してください。

お願い

水抜き栓は工具で締め付けしないでください。破損のおそれがあります。



知っておいてください

お客様ご自身で行っていただく日常の点検・お手入れの際は、次のことにご注意ください。

- 安全にお使いいただくために、こまめに日常の点検・お手入れを行ってください。
- お手入れは、必ず ①ガス栓を閉め ②電源プラグを抜き ③機器が冷めてから行ってください。
- フロントカバーなどは決してはずさないでください。

■日常の点検…次のことにご注意ください。

- 運転中に機器から異常音が聞こえますか？
- 機器の外観に異常は見られませんか？また、各部品とも正しくセットされていますか？
- 沿岸部で潮風に当たりやすい地域でご使用の場合は、潮風に含まれる塩分によって機器本体や配管接続部にさびが発生しやすくなります。外観上のさびがひどい場合は、機器内部の部品への影響も考えられますので、点検（有料）をおすすめします。
- 機器および配管から水漏れはありませんか？
- 機器のまわりや排気口・給排気筒トップのそばに燃えやすいものはありますか？
- 給湯栓の先端に泡沫器が内蔵されているものについては、ときどき内部のフィルタ（金網）を掃除してください。

お願い

水圧の低い地域では、泡沫器や浄水器を使用しないでください。お湯の量が少なくなります。

- 機器本体には安全に関する注意ラベルが貼ってあります。汚れたり、読めなくなったときはやわらかい布などで汚れを拭き取ってください。また、お手入れの際にははがれないようご注意ください。もしはがれたり読めなくなった場合は、新しいラベルに貼り替えてください。ラベルについては販売店または当社お客様センターにお問い合わせください。

リンナイ(株) お客様センター フリーダイヤル：0120-054-321

- ご使用上支障がない場合でも、不慮の事故を防ぎ、安心してより長くご使用いただくために、燃焼部等は年1回程度の定期整備をおすすめします。なお、この機器は給水用具（逆流防止装置）を内蔵しています。給水用具に関しては公益社団法人日本水道協会発行の給水用具の維持管理指針に示されている定期整備の実施をおすすめします。時期は4～6年に1回程度をおすすめします。（有料）
- ※定期整備を受ける先が不明の場合や、整備費用などについてはお買い上げの販売店または当社お客様センターにお問い合わせください。

リンナイ(株) お客様センター フリーダイヤル：0120-054-321

■お手入れ方法は

- 機器やリモコンの表面が汚れたときは、台所用中性洗剤（食器・野菜洗い用）を含ませた柔らかい布で汚れをふき取った後、水を含んだ布で軽くふき取ってください。台所用中性洗剤（食器・野菜洗い用）以外の洗剤やみがき粉・シンナー・ベンジン・エタノールやたわしなどの硬いものを使用しないでください。表面の光沢や印刷・文字などが消えたりキズがつきます。
- 台所・増設リモコンは防水タイプではありません。浴室リモコンは防水タイプですが、むやみに水をかけないでください。故障の原因となります。
- 浴槽のふろアダプターは表面を乾いた布で拭き、汚れや水滴をこまめに取り除いてください。ふろアダプターははずしたり分解したりしないでください。内部の汚れが気になるときは、当社お客様センターにご相談ください。

リンナイ(株) お客様センター フリーダイヤル：0120-054-321

- 給水水抜き栓先端のストレーナにゴミなどが付いているとお湯の量が少なくなります。こんなときは給水元栓を閉めてから給水水抜き栓をはずして、ストレーナに付いているゴミを取り除いてください。特に近くで水道配管工事などがあったときはご注意ください。

※必ず給水元栓を閉め、機器内のお湯が冷めてから行ってください。（やけど防止のため）

- 機器の給気口（フロントカバーの穴）がほこりやゴミで詰まったまま使用すると、不完全燃焼などの原因となります。給気口のほこりやゴミを十分に取り除いてご使用ください。

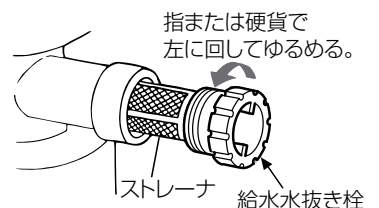

※給水水抜き栓の位置は43ページの図をご覧ください。



知っておいてください

長期間使用しない場合は

長期間使用しない場合は次のことを行ってください。

1 ガス栓を閉める。

ガス栓は機器の下部にあります。

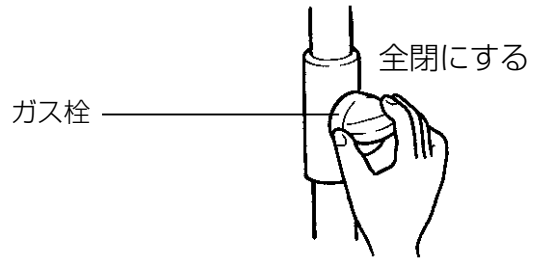

2 給水元栓を閉める。

給水元栓は機器の下部にあります。

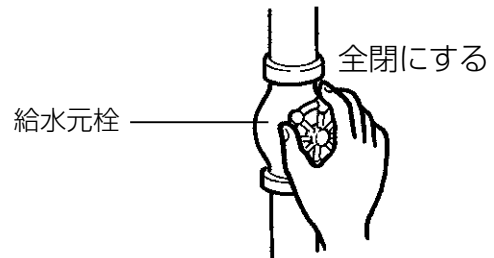

3 機器の水抜きをする。

(43・44 ページ参照)

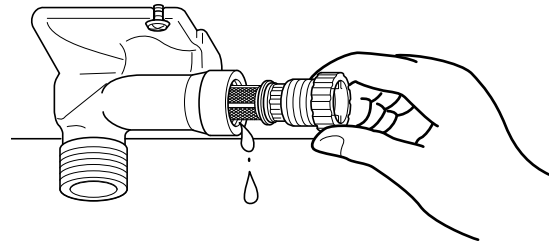

4 次にお使いになるまで、電源プラグは抜いたままにしておく。

次に機器をお使いになるときは、44 ページの
《水抜き》をした機器を、次に使うときは… に
従って、機器に通水してください。

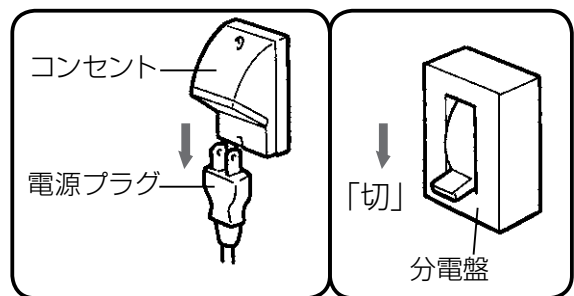

知っておいてください

故障かな?と思ったら

故障かな?と思ってもよく調べてみると故障ではない場合もあります。
修理を依頼する前に、もう一度次の点をお調べください。

「温度」に関する内容

こんなとき	ここをお調べください	参照ページ
給湯栓を開いてもお湯が出ない	ガス栓・給水元栓が全開になっていますか? 断水していませんか? 給湯栓は十分に開いていますか? ガスメータ(マイコンメータ)がガスをしゃ断していませんか? LPガスの場合、ガスがなくなっていますか? 水抜き栓のストレーナにゴミなどが詰まっていますか? 凍結していませんか? 運転スイッチは「切」になっていませんか?	(45 ページ)
給湯栓を開いてもすぐお湯にならない	機器から給湯栓まで距離がありますので、お湯が出てくるまで少し時間がかかります。	
低温のお湯が出ない	ガス栓・給水栓が全開になっていますか? 給湯温度設定は適切ですか? お湯の量を絞っていませんか? 給湯栓をもっと開いてお湯の量を多くすれば、お湯の温度は安定します。 夏期などの水温が高いときには、設定温度よりも熱いお湯が出ることもありますが、異常ではありません。	(23 ページ)
高温のお湯が出ない	ガス栓・給水元栓が全開になっていますか? 給湯温度設定は適切ですか? 冬期など、水温が低いときに高温のお湯を多く出そうとすると、設定した温度(高温)のお湯が出ない場合があります。 給湯栓を少し閉めてお湯の量を少なくすれば、設定したお湯の温度になります。 混合水栓をご使用の場合、水が回り込んでお湯がぬるくなることがあります。	(23 ページ)
給湯栓を絞ると水になった	この機器は通水量が毎分2リットル以下になったときには消火します。 給湯栓をもっと開いてお湯の量を多くすれば、お湯が出ます。	
給湯温度の調節ができない	操作しているリモコンの優先ランプは点灯していますか?	(25 ページ)
ふろ設定温度どおりに沸き上がらない	お湯はり中にふろ温度を低く設定しなおした場合、実際の沸き上がりの温度は設定温度より高くなる場合があります。	
ゆらぎのシャワーができない ゆらぎのシャワーのお湯がゆらぎながら出ない	夏期などは、給水温が高くなりゆらぎのシャワーの効果が得られないため、機器が自動的にゆらぎのシャワー運転を停止させるためです。また、配管が長い場合は湯量が少なくなることもあります。	
湯温が変動して安定しない	ゆらぎのシャワーになっていませんか? 運転スイッチを「切」にしてスムーズに通水することを確認した後給湯栓を閉め、約20秒後に再操作してください。それでも異常のときは故障(水量制御装置)ですので、お買い上げの販売店または当社お客様センターへご連絡ください。 リンナイ(株) お客様センター フリーダイヤル: 0120 - 054 - 321	(37 ページ)



知っておいてください

「湯はり・湯量」に関する内容

こんなとき	ここをお調べください	参照ページ
給湯栓から出るお湯の量が変わ化する	お湯を使用中、他の場所でお湯を使用すると、お湯の量が減る場合があります。水道の圧力や配管条件によっては、極端にお湯の量が減ったり、いったん止まる場合がありますが、しばらくすると安定します。 給湯栓の種類によっては、初め多く出てその後安定するなど、出湯量が変わするものがあります。 湯はり運転中に給湯（シャワー）を使用する場合、お湯の量を絞りすぎると湯量が増えたり減ったりして安定しないことがあります。給湯栓をもっと開いてお湯の量を多くすれば安定します。	
湯はりの量が設定した湯量にならない	湯はり量の設定は適切ですか？ 浴槽の残り湯がある状態で湯はり運転をすると、その分だけ水位が高くなります。 おふろの排水栓はしっかりと閉めてありますか？ おふろの自動運転が完了しないうちに自動スイッチを何度も「切」にしたり「入」にしたりするのを繰り返すと、お湯があふれることがあります。	(27ページ)
オーバーフロー口からお湯が少しの間出ることがある	断水の後や機器の水抜きをした後に再度ご使用の場合、少しの間お湯が出ることがありますが異常ではありません。ただし、連続して出続ける場合は、機器の故障が考えられますので、お買い上げの販売店または当社お客様センターへご連絡ください。 リンナイ(株) お客様センター フリーダイヤル：0120 - 054 - 321	



「音」に関する内容

こんなとき	ここをお調べください	参照ページ
出湯停止後しばらくの間ファンの回転音がする	再使用時の点火をより早くするため、出湯停止後もしばらく回転しています。	
浴槽のふろアダプターから「ポコ、ポコ」と空気の出る音がすることがある	ふろ配管などにたまった空気が出る音で、異常ではありません。	
リモコンの運転スイッチ「入」「切」や給湯栓の開閉時または給湯使用後しばらくすると、モーターが動く音がする	再使用時の点火をより早くし、お湯の温度を早く安定させるために機器が作動している音です。異常ではありません。	



知っておいてください

「リモコン」に関する内容

こんなとき	ここをお調べください	参照ページ
運転ランプが点灯しない	停電していませんか? 電源プラグが差し込まれていますか? 機器内の漏電安全装置が作動していませんか? いったん分電盤の専用スイッチを「切」にしてから再度「入」にするか、電源プラグをコンセントから抜いて再び差し込んでから再操作してください。	
リモコンの時刻表示が「AM --:--」になっている	停電後、再通電すると台所リモコンの表示画面の時刻が「AM --:--」になります。再度設定しなおしてください。(22 ページ)	
停電または電源プラグを抜いた後、給湯温度が変わってしまう	停電または電源プラグを抜いた後、再通電すると給湯設定温度がお買い上げ時の設定に変わる場合がありますので設定しなおしてください。	
リモコンの画面表示がいつのまにか消えている	セーブモードの設定にしてある場合、お湯を使用してから約 25 分たつと表示画面が消えます。(34 ページ) 再使用したりいずれかのスイッチを押すと、表示画面が再び点灯します。	
スイッチを押してもそのスイッチの動作をしない	表示の節電(セーブモード)がはたらいているときに    スwitchを押すと、いったん表示節電画面から給湯温度表示画面に戻り、もう 1 度押すとそのスイッチの動作をします。(34 ページ) 運転スイッチの「入」・「切」は、運転スイッチのランプ(黄緑)の点灯・消灯で確認してください。	
「高温さし湯スイッチ」を押しても、すぐに動かない	高温水が出るため、誤操作防止で約 1 秒の長押し操作になっています。	



その他

こんなとき	ここをお調べください	参照ページ
故障表示が点滅する	運転スイッチを「切」にし、約3秒後、もう一度「入」にしてください。それでも点滅するときは故障ですので、お買い上げの販売店または当社お客様センターへご連絡ください。 リンナイ(株) お客様センター フリーダイヤル：0120 - 054 - 321 (51 ページ)	
使用中に消火した	ガス栓・給水元栓が全開になっていますか？ 断水していませんか？ 給湯栓は十分に開いていますか？ ガスメーター（マイコンメーター）がガスをしゃ断していませんか？ LPガスの場合、ガスがなくなっていますか？	
排気口・排気筒トップから白い湯気が出る	冬に吐く息が白く見えるように、燃焼排ガス中の水蒸気が白い湯気に見えますが、故障ではありません。	
お湯が白く濁って見える	これは水中に溶け込んでいた空気が熱せられて、大気圧まで急速に減圧されることで細かい泡になって出てくる現象です。特に冬期は給水温が低いためにより多くの空気が溶け込み、お湯が白く濁っているように見えることもありますが、ビール・サイダーなどの泡と似た現象であり汚濁とは違ってまったく無害なものです。	
自動運転の湯はり完了まで通常より時間がかかる	おふろの自動運転中にお湯を使うと、給湯中はお湯はりが停止します。	
水抜き栓（43 ページの図中の④）からお湯（水）が少しの間出ることがある	機器内に高い圧力が生じたとき、過圧防止安全装置のはたらきによって逃し弁から水滴が落ちることがあります。	
水が青く見える 浴槽や洗面台が青く変色した	水中に含まれるわずかな銅イオンが水中に溶けだして青色の化合物が生成され、水が青く見えたり、浴槽や洗面台が青く変色することがありますが健康上問題ありません。浴槽や洗面台はこまめに掃除することにより、変色しにくくなります。	

※以上のことをお調べのうえ、なお異常のあるときはお買い上げの販売店または当社お客様センターへご連絡ください。

リンナイ(株) お客様センター フリーダイヤル：0120 - 054 - 321



知っておいてください

知っておいてください

故障かな?と思ったら

機器が故障すると表示画面の時刻表示部に下図のような故障表示が点滅します。
故障表示が点滅した場合は次の操作をしてください。

1 ガス栓と給水元栓が十分開けてあるか確認します。

全開にする

ガス栓 給水元栓

機器の下部

2 お湯を使っている場合は、給湯栓を閉めます。

全閉にする

3 運転スイッチを「切」にして、再び「入」にします。

4 再び使用してみてください。

- 上記の操作をしても故障表示が点滅するときは、お買い上げの販売店または当社お客様センターに修理を依頼してください。その際は、表示されている故障表示もお知らせください。
リンナイ(株) お客様センター フリーダイヤル：0120 - 054 - 321

	表示画面 浴室リモコン	表示画面 台所リモコン 増設リモコン	運転スイッチ
BC-124V MC-121V SC-120			点滅

故障表示	使用状態	故障表示	使用状態	故障表示	使用状態	故障表示	使用状態
032	自動 高温さし湯 たし湯 ぬる湯	141	給湯 自動 高温さし湯 たし湯	521	給湯 自動 高温さし湯 たし湯	721	給湯 自動 高温さし湯 たし湯
101	給湯 自動 高温さし湯 たし湯	161	給湯 自動 高温さし湯 たし湯	562	高温さし湯	901	給湯 自動 高温さし湯 たし湯
111	給湯 自動 高温さし湯 たし湯	191	給湯 自動 高温さし湯 たし湯・ぬる湯	611	給湯 自動 高温さし湯 たし湯	991	給湯 自動 高温さし湯 たし湯
121	給湯 自動 高温さし湯 たし湯	321	給湯 自動 高温さし湯 たし湯	711	給湯 自動 高温さし湯 たし湯		

101を表示しているときは、お湯を使うことはできますが、給排気異常により十分な給湯能力が出ない状態となりますので、気が付いたらすぐにお買い上げの販売店または当社お客様センターにご連絡ください。

リンナイ(株) お客様センター フリーダイヤル：0120 - 054 - 321

※リモコンの故障などの場合は表示画面が点灯しなくなりますが、お湯を使うことはできるようになっています。ただしこの場合、約50℃の高温のお湯が出ますので、使用には十分ご注意ください。

知っておいてください

知っておいてください

主な仕様・能力表

品名	RUJ-V2401W(A) RUJ-V2401W(A)-E	RUJ-V2401A(A) RUJ-V2401A(A)-E	RUJ-V2401T(A) RUJ-V2401T(A)-E	RUJ-V2401B(A) RUJ-V2401B(A)-E
型式名	RUJ-V2401W	RUJ-V2401A	RUJ-V2401T	RUJ-V2401B
設置方式	屋外壁掛設置または パイプシャフト設置	PSアルコーブ設置	パイプシャフト設置またはパイプシャフト扉内設置 前方排気型 後方排気型	
外形寸法 (mm)	高さ538×幅350×奥行170			
質量 (kg)	20	21.5	20.5	
接続 ガス	ろ	15A(R1/2)		
	給水・給湯	20A(R3/4)		
	ス	13A・12Aは20A(R3/4)、LPGは15A(R1/2)		
電源	AC100V(50-60Hz)、電源ケーブル長さ1.8m			
消費電力 W (50-60Hz)	待機時	2.1		
	使用時	65	87	
	凍結予防ヒータ	123		
点火方式	連続放電、ダイレクト点火方式			
温度 制御	給湯	37~60℃(14段階)		
	自動湯はり	37~48℃(12段階)×60~400L(最大990L)		
	高温さし湯	80℃×5L/min×1~15分…タイマー設定		
	たし湯	37~48℃×20L		

※仕様は改良のため予告なく変更することがあります。

●型式名がRUJ-V2401Wのガス消費量

使用ガス 使用ガスグループ	1時間当りのガスの消費量 単位:kW ()内はkcal/h	出湯能力(能力最大時)(L/min)		
		水温+25℃上昇	水温+40℃上昇	
都市ガス用	13A	52.3(45,000)	24.0	15.0
	12A	48.7(41,900)	22.4	14.0
LPGガス用		52.3(3.75kg/h)	24.0	15.0

●型式名がRUJ-V2401T・RUJ-V2401B・RUJ-V2401Aのガス消費量

使用ガス 使用ガスグループ	1時間当りのガスの消費量 単位:kW ()内はkcal/h	出湯能力(能力最大時)(L/min)		
		水温+25℃上昇	水温+40℃上昇	
都市ガス用	13A	51.2(44,000)	23.4	14.7
	12A	47.7(41,000)	21.9	13.7
LPGガス用		51.2(3.67kg/h)	23.4	14.7

※出湯能力は混合水栓を使用した場合の計算値です。



知っておいてください

主な仕様・能力表

品名	RUJ-V2011W(A) RUJ-V2011W(A)-E RUJ-V2001W(A) RUJ-V2001W(A)-E	RUJ-V2011A(A) RUJ-V2011A(A)-E RUJ-V2001A(A) RUJ-V2001A(A)-E	RUJ-V2011T(A) RUJ-V2011T(A)-E RUJ-V2001T(A) RUJ-V2001T(A)-E	RUJ-V2011T(A)-80 RUJ-V2011T(A)-80-E RUJ-V2001T(A)-80 RUJ-V2001T(A)-80-E	RUJ-V2011B(A) RUJ-V2011B(A)-E RUJ-V2001B(A) RUJ-V2001B(A)-E	RUJ-V2011B(A)-80 RUJ-V2011B(A)-80-E RUJ-V2001B(A)-80 RUJ-V2001B(A)-80-E
型式名	RUJ-V2011W	RUJ-V2011A	RUJ-V2011T	RUJ-V2011T-80	RUJ-V2011B	RUJ-V2011B-80
設置方式	屋外壁掛設置または パイプシャフト設置	PSアルコーブ設置	パイプシャフト設置またはパイプシャフト扉内設置 前方排気型 後方排気型			
外形寸法 (mm)	高さ538×幅350×奥行170					
質量 (kg)	18.5	21.5	20.5			
接続	ふろ	15A(R1/2)				
	給水・給湯	2011シリーズは15A(R1/2)、2001シリーズは20A(R3/4)				
	ガス	15A(R1/2)				
電源	AC100V(50-60Hz)、電源ケーブル長さ1.8m					
消費電力 W (50-60Hz)	待機時	2.1				
	使用時	63	72			
	凍結予防ヒータ	123				
点火方式	連続放電、ダイレクト点火方式					
温度制御	給湯	37~60℃(14段階)				
	自動湯はり	37~48℃(12段階)×60~400L(最大990L)				
	高温さし湯	80℃×5L/min×1~15分…タイマー設定				
	たし湯	37~48℃×20L				

※仕様は改良のため予告なく変更することがあります。

●ガス消費量

使用ガス 使用ガスグループ	1時間当りのガスの消費量 単位:kW ()内はkcal/h	出湯能力(能力最大時)(L/min)		
		水温+25℃上昇	水温+40℃上昇	
都市ガス用	13A	43.6(37,500)	20.0	12.5
	12A	40.7(35,000)	18.7	11.7
LPGガス用		43.6(3.12kg/h)	20.0	12.5

※出湯能力は混合水栓を使用した場合の計算値です。



品名	RUJ-V1611W(A) RUJ-V1611W(A)-E RUJ-V1601W(A) RUJ-V1601W(A)-E	RUJ-V1611A(A) RUJ-V1611A(A)-E RUJ-V1601A(A) RUJ-V1601A(A)-E	RUJ-V1611T(A) RUJ-V1611T(A)-E RUJ-V1601T(A) RUJ-V1601T(A)-E	RUJ-V1611B(A) RUJ-V1611B(A)-E RUJ-V1601B(A) RUJ-V1601B(A)-E
型式名	RUJ-V1611W	RUJ-V1611A	RUJ-V1611T	RUJ-V1611B
設置方式	屋外壁掛設置または パイプシャフト設置	PSアルコーブ設置	パイプシャフト設置またはパイプシャフト扉内設置 前方排気型 後方排気型	
外形寸法 (mm)	高さ538×幅350×奥行170			
質量 (kg)	18.5	20.0	19.0	
接続	ふろ	15A(R1/2)		
	給水・給湯	1611シリーズは15A(R1/2)、1601シリーズは20A(R3/4)		
	ガス	15A(R1/2)		
電源	AC100V(50-60Hz)、電源ケーブル長さ1.8m			
消費電力 W (50-60Hz)	待機時	2.1		
	使用時	52	69	
	凍結予防ヒータ	123		
点火方式	連続放電、ダイレクト点火方式			
温度制御	給湯	37~60℃(14段階)		
	自動湯はり	37~48℃(12段階)×60~400L(最大990L)		
	高温さし湯	80℃×5L/min×1~15分…タイマー設定		
	たし湯	37~48℃×20L		

※仕様は改良のため予告なく変更することがあります。

●ガス消費量

使用ガス 使用ガスグループ	1時間当りのガスの消費量 単位:kW ()内はkcal/h	出湯能力(能力最大時) (L/min)	
		水温+25℃上昇	水温+40℃上昇
都市ガス用	13A	34.9(30,000)	16.0
	12A	32.6(28,000)	14.9
LPGガス用		34.9(2.5kg/h)	16.0

※出湯能力は混合水栓を使用した場合の計算値です。



知っておくべきこと

■修理を依頼される前に

- 47～51 ページの「故障かな?と思ったら」の項を見てもう一度ご確認ください。確認のうえそれでも不具合のある場合、あるいはご不明の点がある場合は、ご自分で修理なされないで、必ずガス栓、給水元栓を閉め、電源プラグを抜いて（分電盤の専用スイッチを「切」にして）から、お買い上げの販売店または当社お客様センターにご連絡ください。
リンナイ(株) お客様センター フリーダイヤル：0120 - 054 - 321
- 修理をお申しつけの際は、次のことをご知らせください。
 - ① 製品名・ガスの種類（銘板表示のもの…12 ページ参照）
 - ② 品名（銘板表示のもの…12 ページ参照）
 - ③ 故障または異常の内容（故障表示の数字など…51 ページ参照）
 - ④ ご住所・お名前・電話番号・道順（付近の目印など）
 - ⑤ 訪問ご希望日

■転居または機器を移設される場合

- ガスには都市ガス数種類および LP ガスの区分があります。
- ガスの種類（ガスグループ）が異なる地域へ転居される場合には、部品の交換や調整が必要となりますので、転居先のガスの種類を確認のうえ、転居先のもよりのガス事業者にご相談ください。ただし、ガスの種類によっては改造・調整できない場合があります。
- 増改築などのため機器を移設される場合、工事や調整は専門の資格・技術が必要となりますので、必ずお買い上げの販売店または当社お客様センターにご連絡ください。
リンナイ(株) お客様センター フリーダイヤル：0120 - 054 - 321
- 設置場所の選定にあたっては運転音や振動が大きく伝わらないよう場所をお選びください。また、機器本体の排気口からの温風や運転音が隣家の迷惑にならないような場所を選ぶなど、ご配慮ください。
- 転居・移設にともなう調整や改造に要する費用は、保証期間内でも有料となります。

■保証について

- この取扱説明書の裏表紙が保証書になっています。
- 必ず「販売店名・購入日」などの記入をお確かめになり、保証内容をよくお読みの後、大切に保管してください。
- 当社は保証書に記載してあるように、機器の販売後、機器に故障がある場合、一定期間の一定条件のもとに、無料修理に応ずることを約束いたします。（詳細は保証書をご覧ください）
- 保証期間経過後の故障修理については、修理により製品の機能が維持できる場合は、ご希望により有料で修理致します。
- 保証書を紛失されますと保証期間内であっても修理費をいただく場合がありますので大切に保管してください。
- 凍結による故障の場合は保証期間内であっても有料となりますのでご注意ください。
- 自然災害（虫や小動物・雑草などの侵入など）による故障は、保証期間内でも有料修理となりますのでご承知おきください。
- BL 認定品は「優良住宅部品」「瑕疵保証・賠償責任保険付」です。
- 一般財団法人ベターリビングお客様相談室の電話番号は「03-5211-0680」です。

■補修用性能部品の保有期間について

- この機器の補修用性能部品の保有期間は、BL 認定品については製品本体の製造打切後10年、その他の機器については7年です。BL 認定品には機器の前面に右のうちいずれかの表示があります。
- 性能部品とは製品の機能を維持するために必要な部品です。



■アフターサービスなどの連絡先

- お買い上げの販売店または当社お客様センターにご連絡ください。
リンナイ(株) お客様センター フリーダイヤル：0120 - 054 - 321

■お客様の個人情報の取り扱いについて

- 当社はお客様よりお知らせいただいたお客様の個人情報を、サービス活動および安全点検活動のために利用させていただく場合がございますのでご了承ください。
- 当社は、機器の修理や点検業務を当社の協力会社に委託する場合、法令に基づく業務の履行または権限の行使のために必要な場合、その他正当な理由がある場合を除き、当社以外の第三者に個人情報を開示・提供はいたしません。



■交換部品のお求めは

- 当社交換部品・お手入れ品の販売サイト（R.STYLE）では、交換部品やお手入れ品などを幅広く取り扱っております。交換部品はお客様自身でお取り替えできる部品が対象です。



当社製品の交換部品・お手入れ品をインターネット販売サイトよりご注文いただけます。
<http://www.rinnai-style.jp/>



知っておいてください

MEMO

本保証書は下記機器に適用されます

品名	<p>RUJ-V2401W(A), RUJ-V2401T(A), RUJ-V2401B(A), RUJ-V2401A(A) RUJ-V2011W(A), RUJ-V2011T(A), RUJ-V2011T(A)-80, RUJ-V2011B(A) RUJ-V2011B(A)-80, RUJ-V2011A(A) RUJ-V2001W(A), RUJ-V2001T(A), RUJ-V2001T(A)-80, RUJ-V2001B(A) RUJ-V2001B(A)-80, RUJ-V2001A(A) RUJ-V1611W(A), RUJ-V1611T(A), RUJ-V1611B(A), RUJ-V1611A(A) RUJ-V1601W(A), RUJ-V1601T(A), RUJ-V1601B(A), RUJ-V1601A(A)</p>
名	<p>RUJ-V2401W(A)-E, RUJ-V2401T(A)-E, RUJ-V2401B(A)-E, RUJ-V2401A(A)-E RUJ-V2011W(A)-E, RUJ-V2011T(A)-E, RUJ-V2011T(A)-80-E RUJ-V2011B(A)-E, RUJ-V2011B(A)-80-E, RUJ-V2011A(A)-E RUJ-V2001W(A)-E, RUJ-V2001T(A)-E, RUJ-V2001T(A)-80-E RUJ-V2001B(A)-E, RUJ-V2001B(A)-80-E, RUJ-V2001A(A)-E RUJ-V1611W(A)-E, RUJ-V1611T(A)-E, RUJ-V1611B(A)-E, RUJ-V1611A(A)-E RUJ-V1601W(A)-E, RUJ-V1601T(A)-E, RUJ-V1601B(A)-E, RUJ-V1601A(A)-E</p>

リンナイ 高温水供給式ガス給湯器 保証書

この製品は厳密なる品質管理および検査を経てお届けしたものです。
本書は、お客様の正常な使用状態において万一故障した場合に、本書記載内容で無料修理を行うことをお約束するものです。本保証書の適用型式名は裏面(58ページ)に記載してあります。

記

- 保証期間は、BL認定品はお買い上げの日から2年間(熱交換器は3年間)、その他の機器は1年間とし、機器本体とリモコンを対象とします。
保証期間中故障が発生した場合は、本書をご提示の上、お買い上げの販売店に修理をご依頼してください。
- ご転居の場合は、事前にお買い上げの販売店にご相談ください。
- ご贈答品などで本保証書に記入してあるお買い上げの販売店に修理がご依頼できない場合には、当社お客様センターにご相談ください。
リンナイ(株) お客様センター フリーダイヤル:0120-054-321
- 本保証書は再発行いたしませんので大切に保管してください。
- 保証についての規定は下記をご覧ください。

無料修理規定

- 取扱説明書、本体貼付ラベルなどの注意書に従った正常な使用状態で故障した場合には、お買い上げの販売店またはもよりの弊社窓口が無料修理いたします。
- 保証期間内に故障して無料修理を受ける場合は、お買い上げの販売店にご依頼の上、出張修理に際して本書をご提示ください。なお、離島および離島に準ずる遠隔地へのお出張修理を行った場合には、出張に要する実費を申し受けます。
- 保証期間内でも次の場合には有料修理になります。
(イ) 使用上の誤りおよび不当な修理や改造による故障および損傷。
(ロ) お買い上げ後の取付場所の移動、落下などによる故障および損傷。
(ハ) 犬・猫・鳥・鼠・くも・ゴキブリなどの小動物や昆虫類の侵入などに起因する不具合。
(ニ) 火災・凍結・水害・地震・落雷・ばい煙・降灰・酸性雨・異常気象その他の天災地変や公害・塩害・ほこり・腐食性の有害ガス・異常電磁波・異常電圧・異常周波数による故障および損傷。
(ホ) 建築躯体の変形等、機器本体以外に起因する不具合、塗装の色あせ等の経年変化またはご使用に伴う摩耗等によって生じる外観上の現象。
(ヘ) 一般家庭以外(例えば、業務用の長時間使用、車両、船舶への搭載)に使用された場合の故障および損傷。
(ト) 本書の提示がない場合。
(チ) 本書にお買い上げ年月日、販売店名の記入のない場合あるいは字句が書き替えられた場合。
(リ) 指定外の燃料、使用電源(電圧)の使用による故障および損傷。
(ヌ) 温泉水・井戸水・地下水を給水したことに起因する不具合。
(ル) ご転居などによる熱量変更に伴う改造・調整の場合。
(ロ) 水道管の錆びなど、異物の流入による故障および損傷。
- 本書は日本国内においてのみ有効です。
This warranty is valid only in Japan.
※この保証書は本書に明示した期間、条件のもとにおいて無料修理をお約束するものです。従ってこの保証書によって、保証書を発行している者(保証責任者)およびそれ以外の事業者に対するお客様の法律上の権利を制限するものではありません。保証期間経過後の修理などについてご不明の場合は、お買い上げの販売店または当社お客様センターにお問合わせください。
リンナイ(株) お客様センター
フリーダイヤル:0120-054-321
※保証期間経過後の修理、補修用性能部品の保有期間について詳しくは55ページをご覧ください。

お買い上げ日および販売店名

お客様	ご芳名	販売店	店名	扱者印
	ご住所		住所	
	お買い上げ日		年 月 日	

修理記録

この機器の修理記録は、フロントカバー裏面に収納の故障診断シートに記録します。

お客様へ

この保証書をお受取りになるときに、お買い上げ日、販売店名、扱者印が記入してあることを確認してください。

リンナイ 株式会社

〒454-0802 名古屋市市中川区福住町2番26号
TEL 代表 052 (361) 8211



製品についてのお問い合わせは

U277-890X01 (04)
170500 ©

本 社 ☎052(361)8211 〒454-0802 名古屋市市中川区福住町2番26号
関 東 支 社 ☎03(3471)9047 〒140-0002 東京都品川区東品川1-6-6
東 京 支 店 ☎03(3471)9047 〒140-0002 東京都品川区東品川1-6-6
北 関 東 支 店 ☎048(770)6001 〒362-0014 上尾市本町3丁目3番7号
東 関 東 支 店 ☎043(273)3360 〒261-0026 千葉市美浜区幕張西2丁目7-1
南 関 東 支 店 ☎045(320)3051 〒221-0856 横浜市神奈川区三ツ沢上町4番10号
東 北 支 社 ☎022(288)3251 〒984-0038 仙台市若林区伊在字東通20-1
北 海 道 支 店 ☎011(530)5555 〒060-0057 札幌市中央区南7条東1丁目1番1
新 潟 支 店 ☎025(247)6610 〒950-0864 新潟市東区紫竹2丁目1-74
中 部 支 社 ☎052(363)8001 〒454-0806 名古屋市市中川区澄池町14-27
関 西 支 社 ☎06(6786)3612 〒532-0005 大阪市淀川区三国本町1-10-40
中 国 支 店 ☎082(277)5167 〒733-0833 広島市西区商工センター4丁目2-1
四 国 支 店 ☎087(821)8055 〒760-0066 高松市福岡町2丁目11番6号
九 州 支 社 ☎092(281)3234 〒812-0029 福岡市博多区古門戸町2番3号

再生紙を使用しています。



060 00012 32671 0

修理についてのお問い合わせは

お客様センター ☎0120-054-321

保守点検・所有者登録についてのお問い合わせは

保守点検コールセンター ☎0120-493-110