

TOTO

取扱説明書 保証書付

> 47ページ

ウォシュレット® J1・J2

品番: TCF2111・TCF2121
“ウォシュレット”はTOTOの登録商標です。

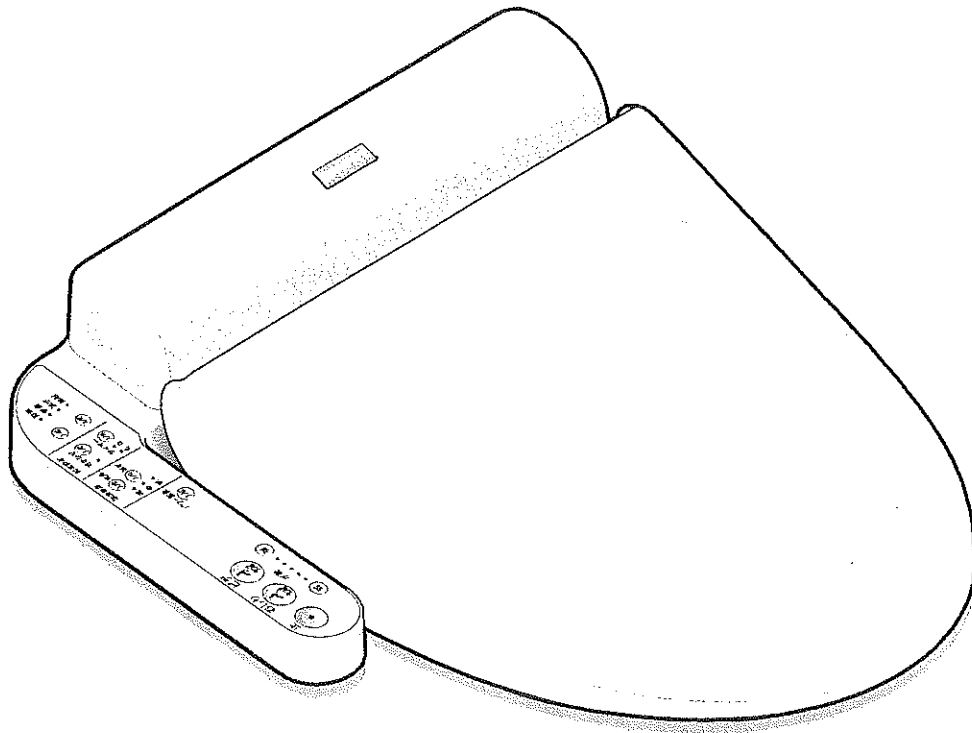

レストルームからはじまるすてきな毎日

WASHLET®

便利機能を楽しむ

使いかた

より清潔に、より長くお使いいただくための

お手入れ

トイレ空間の疑問を解決

こんなときは

よくあるご質問

ウォシュレットの使用方法で、よくお問い合わせをいただく内容をピックアップしました。



着座スイッチとは…?

QUESTION

1

便座に座ると着座スイッチが入り、各機能が使えます。

▶ 詳しくは7ページ

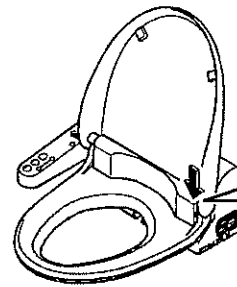
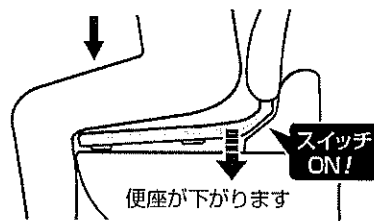

この中に
着座スイッチが
あります。

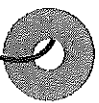

ウォシュレット本体操作部の スイッチを押しても 動かないのはどうして?

QUESTION

2

●着座スイッチが「入」にならないと各機能が使えません。

▶ 詳しくは7ページ

●運転ランプが点滅している場合は、ウォシュレット本体がきちんと取り付けられていません。もう一度取り付けなおしてください。

▶ 詳しくは35ページ

QUESTION

どんな節電 があるの?

4

▶ 詳しくは17ページ

QUESTION

お手入れや 掃除のコツは?

5

▶ 詳しくは21ページ



便座が温かくない

時があるのですが…。

QUESTION

3

節電ランプが点灯している時は節電中です。

▶ 詳しくは17ページ

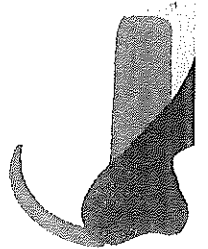

●このたびはウォシュレットをお買い求めいただきまして、まことにありがとうございます。この説明書をよくお読みのうえ、正しくお使いください。

●仕様・品番・希望小売価格などは予告なく変更する場合がありますので、あらかじめご了承ください。

●定期的に交換が必要な部品があります。

▶ 交換部品→42ページ

QUESTION

6

今の設定を変えたいのですが…。

▶ 詳しくは28ページ



| | |
|----------------|----|
| 安全上のご注意 | 4 |
| 使用上のご注意 | 7 |
| 機能の紹介 | 8 |
| はじめの設定一覧 | 9 |
| 各部のなまえ | 10 |
| 初めてお使いになるときの準備 | 11 |

| | |
|---|----|
| 標準的な使いかた(おしりを洗う) | 12 |
| 快適な機能 | 14 |
| 温度を調節する | 14 |
| 脱臭する 脱臭 パワー脱臭 オートパワー脱臭 | 16 |
| 選べる節電 | 17 |
| 自動で節電する おまかせ節電 | 18 |
| 時間帯を指定して節電する タイマー節電 | 18 |

| | |
|------------------|----|
| お手入れのしかた | 21 |
| ウォシュレット本体のお手入れ | 23 |
| 洗浄の水勢が弱くなったと感じたら | 27 |

| | |
|---------------------------|----|
| 初期設定を変える | 28 |
| 脱臭 オートパワー脱臭 | |
| 自動で標準の脱臭をする/しない | 28 |
| 自動でパワー脱臭する/しない | 28 |
| 自動でパワー脱臭するタイミングを変える | 29 |

| | |
|---------------|----|
| こんなときは | 30 |
| 凍結予防のしかた | 30 |
| トイレを長期間使わないとき | 32 |
| 脱臭が弱くなったら | 34 |
| 故障かな?と思ったら | 35 |

| | |
|---------------|----|
| 仕様 | 40 |
| アフターサービス | 41 |
| 交換部品/別売品 | 42 |
| お手入れサイクルカレンダー | 44 |
| 定期的な点検 | 46 |
| 保証書 | 47 |

はじめに

使いかた

お手入れ

初期設定を変える

こんなときは

安全上のご注意

必ずお守りください。

この「安全上のご注意」をよくお読みのうえ、正しくお使いください。ここに示した注意事項は、安全に関する重要な内容ですので、必ずお守りください。

表示と意味



警告

誤った取り扱いをすると、人が死亡または重傷を負う可能性が想定される内容を示しています。



注意

誤った取り扱いをすると、人が傷害を負う可能性および物的損害のみの発生が想定される内容を示しています。



警告



ぬれ手禁止

ぬれた手で、電源プラグを抜き差ししない

◎ 感電の原因になります。

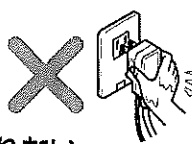

禁止

雷が発生しているときは、電源プラグに触れない

◎ 感電の原因になります。



禁止

電源コード・電源プラグを破損するようなことはしない

引っ張らない、ねじらない、無理に曲げない、傷つけない、加工しない、加熱しない、重いものを載せない、束ねない、挟み込まない

◎ 傷んだまま使用すると、火災、感電、ショートの原因になります。

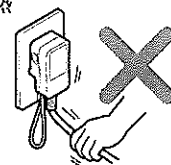

禁止

ガタついているコンセントは使わない

◎ 火災や感電の原因になります。



禁止

コンセントや配線器具の定格を超える使いかたをしない

◎ たこ足配線などで定格を超えると、発熱による火災の原因になります。



禁止

指定する電源（交流 100V）以外では使用しない

◎ 火災の原因になります。

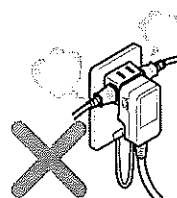

禁止

給水ホースと電源プラグ・コンセントを接触させない

◎ 結露などにより、火災や感電の原因になります。



アース接続

アース（D種接地）工事がされていることを確認する

◎ アース工事がされていないと故障や漏電のとき、感電する原因になります。アース工事は、お近くの工事店に依頼してください。



必ず守る

電源プラグの刃などに付いたほこりは定期的に取り除き、根元まで確実に差し込む

◎ 火災や感電の原因になります。電源プラグを抜き、かわいた布でふいてください。

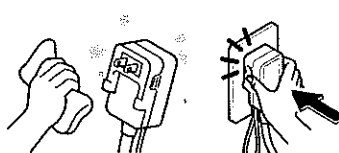

必ず守る

電源プラグを抜くときは、必ずプラグ本体を持って引き抜く

◎ コードを引っ張ると電源プラグやコードが傷んで、火災や感電の原因になります。

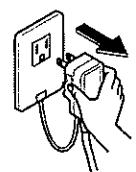

プラグ抜き励行

お手入れのときには必ず電源プラグをコンセントから抜く

◎ 感電の原因になります。

※「ノズルそうじスイッチ」機能使用時は除く

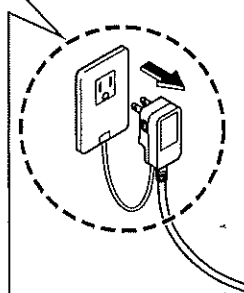

絵表示の例と意味



⊘ は、してはいけない **禁止** の内容です。左図は、「分解禁止」を示します。



ⓘ は、必ず実行していただく **強制** の内容です。左図は、「必ず守る」を示します。



必ず守る

低温やけどに注意する

- ◎ ながい時間便座に座るときは、便座の温度調節を「切」にしてください。
- ◎ 次のような方が暖房便座をご使用になるときは、周囲の方が便座の温度調節を「切」にしてください。
 - ・ お子様、お年寄りなど自分で適切な温度調節ができない方
 - ・ 病気の方、身体の不自由な方など思うとおりに動けない方
 - ・ 眠気を誘う薬（睡眠薬、かぜ薬など）を服用された方、深酒をされた方、疲労の激しい方など眠り込むおそれのある方

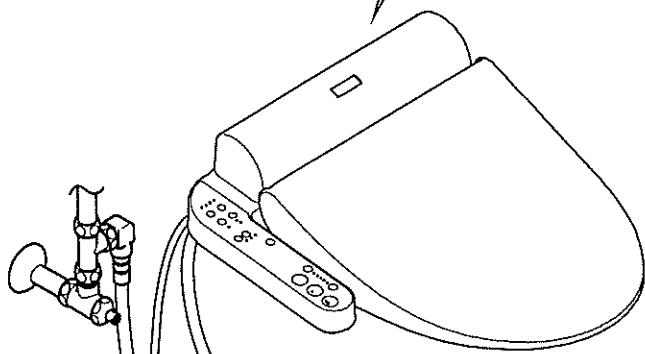

禁止

水道水および飲用可能な井戸水（地下水）以外は使用しない

※皮膚の炎症などを起こす原因になります。



水場使用禁止

浴室など湿気の多い場所には設置しない

◎ 火災や感電の原因になります。



水かけ禁止

ウォシュレット本体や電源プラグに水やお湯、洗剤をかけない

◎ 火災や感電の原因になります。



分解禁止

絶対に分解したり、修理・改造は行わない

◎ 火災や感電の原因になります。



禁止

故障したままでウォシュレットを使いつづけない

◎ 次のようなときは、電源プラグを抜き、止水栓を閉めて給水を止めてください。

- 故障とは…
- ・ 配管や製品から水漏れしている
 - ・ 製品にひびや割れが入っている
 - ・ 異音、異臭がしている
 - ・ 製品から煙がでている
 - ・ 製品が異常に熱い

◎ 故障したまま使いつづけると、火災や感電、室内浸水の原因になります。

➤ アフターサービス→ 41 ページ

➤ 重大事故防止のためのお願い→ 43 ページ



禁止

車輻・船舶など、移動体への設置はしない

◎ 火災や感電、故障などの原因になります。
◎ ウォシュレット本体がはずれて落下し、けがをする原因になります。



必ず守る

逆流防止装置（バキュームブレーカー、Oリング）は水の安全を確保するために定期的な点検を行う

◎ 逆流防止装置（バキュームブレーカー、Oリング）が正常に機能しないと、状況によっては一度吐出した水が逆流する原因になります。

➤ 定期点検のおすすめ→ 41 ページ

△ 注意



たばこなどの火気類を近づけない

◎ 火災の原因になります。



禁止

プラスチック部分（ウォシュレット本体など）のお手入れをするときは、うすめた台所用中性洗剤を使用し、次のものは使わない

〔トイレ用洗剤、住宅用洗剤、ベンジン、シンナー、クレンザーおよびナイロンたわし など〕

◎ プラスチックを傷め、割れてけがをする原因になります。
◎ 給水ホースを傷め、水漏れの原因になります。



禁止

強い力や衝撃を与えない、便座・便ふたやウォシュレット本体の上に
乗らない、重いものを載せない

◎ 割れたり、ウォシュレット本体がはずれて落下し、けがをする原因になります。
◎ 座る動作に障がいのある方がご使用になる場合は、過剰な横荷重が加わることにより、便座がはずれて転倒し、けがをすることがありますので、固定部を専用部品に取り替えてください。（有料）
取り替えは TOTO メンテナンス(株)修理受付センターへご依頼ください。 ▶ アフターサービス→41ページ

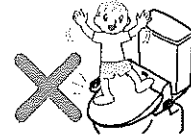

禁止

便座・便ふたを持って製品を持ち上げない

◎ ウォシュレット本体がはずれて落下し、けがをする原因になります。

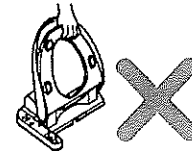

禁止

給水ホースを折り曲げたり、
つぶしたりしない

◎ 水漏れの原因になります。

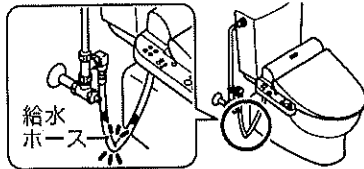

禁止

止水栓を開けたままで、給水フィル
ター付水抜栓をはずさない

◎ 水が噴き出します。

▶ 給水フィルター付水抜栓のお手入れ→27ページ



必ず守る

水漏れが発生したときは、
止水栓を閉めて給水を止める

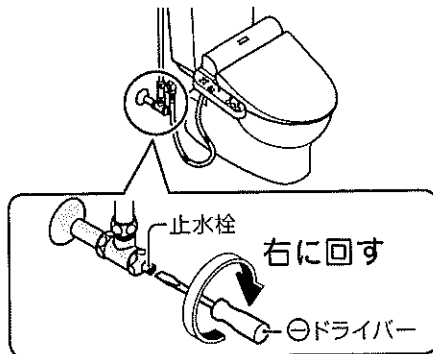

必ず守る

給水フィルター付水抜栓を取り
付けるときは確実に締める

◎ 確実に締めないとき水漏れの原因になります。

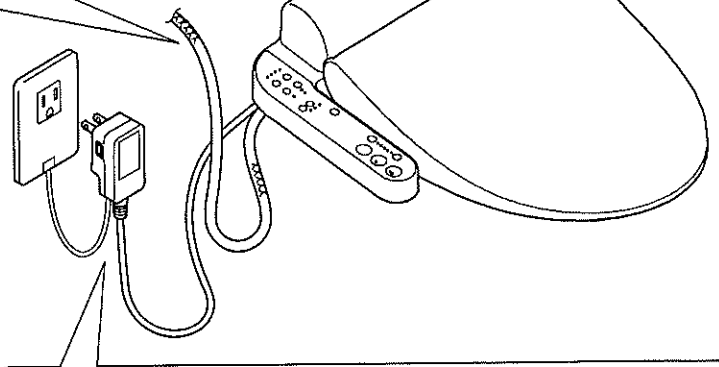

必ず守る

長期間使用しないときは、電源プラグを抜く

◎ 安全のために電源プラグを抜いておいてください。
◎ 再使用するときは、水が腐敗して皮膚の炎症などを起こす原因になりますので、再通水してご使用ください。 ▶ 再通水のしかた→33ページ



必ず守る

施工は施工説明書に従って確実に行う

◎ 正しく取り付けしていないとき水漏れ、感電、火災の原因になります。



必ず守る

凍結による破損の予防を行う

◎ 凍結すると給水配管やウォシュレット本体内部が破損して、水漏れする原因になります。
◎ 暖房するなどしてトイレを暖めてください。

▶ 凍結による破損の予防→30ページ

使用上のご注意

次のことをご守りください。

傷つきや破損を防ぐために！

ウォシュレット本体、便座、便ふたなどプラスチック部分は、かわいた布やトイレトペーパーなどでふかない

▶ お手入れのしかた→21ページ

◎ 水でぬらしたやわらかい布をよくしぼってふいてください。



便ふたに寄りかからない

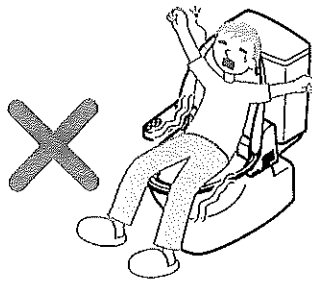

故障を防ぐために！

ウォシュレット本体やノズルに小便がかからないようにする



便ふたをはずしたまま使用しない
便ふたを取りはずしてご使用になる場合は、別途スパーサーが必要です。ご購入はTOTOメンテナンス(株) TOTOパーツセンターへご連絡ください。

▶ 42ページ

落雷の可能性のある場合は

あらかじめ電源プラグを抜く

◎ 故障の原因になります。

誤作動などを防ぐために！

直射日光が当たらないようにする
変色や暖房便座の温度ムラが生じる原因になります。

ラジオなどはウォシュレットから離して使う

ラジオに雑音が入ることがあります。

便座の上に幼児用補助便座・やわらか補高便座などを置いて使用した場合は、使用後取りはずす一部の機能が使用できなくなることがあります。

便座・便ふたの上にもものを置かない、手で押さえない

着座スイッチが入り、ウォシュレット本体操作部のスイッチにふれたときノズルから温水が出て、床などをぬらす原因になります。(便座・便ふたに力が加わると着座スイッチが入ります。)

着座スイッチについて

● 便座に座ると着座スイッチが入り、各機能が使えます。

※ 深く座らないと着座スイッチが入らない場合があります。
(体重の軽いお子様が使用されるときは、着座スイッチが入りにくい場合があります。)



(浅く座る)



(深く座る)



● 着座スイッチが入ると「カチッ」という音がします。

● 便座が上下する構造のため、便座クッションと便器の間にすき間を設けています。

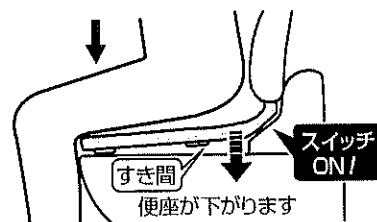

機能の紹介

製品品番は便ふたの裏に記載しています。

| 洗浄機能 | | J1 | J2 | 参照ページ |
|-------|-------------------------|----|----|-------|
| おしり洗浄 | おしりを洗います。 | ● | ● | 13 |
| ビデ洗浄 | 女性のビデとして使えます。 | ● | ● | 13 |
| 水勢調節 | おしり洗浄などの水勢の強弱を調節できます。 | ● | ● | 13 |
| ムーブ洗浄 | ノズルが前後に動き、広くまんべんなく洗います。 | ● | ● | 13 |

| 快適機能 | | J1 | J2 | 参照ページ |
|--------------------|--------------------------|----|----|-------|
| 暖房便座 | 便座を温めます。 | ● | ● | 10 |
| 温度調節 | 温水、便座の温度を調節できます。 | ● | ● | 14 |
| 脱臭 | 便器内のおいを取ります。 | — | ● | 16 |
| パワー脱臭 | 吸い込む力をアップさせて便器内のおいを取ります。 | — | ● | 16 |
| オートパワー脱臭 | 便座から立ち上がると自動でパワー脱臭を行います。 | — | ● | 16 |
| 着座センサー (着座スイッチ) | 便座に座ると各機能がはたらきます。 | ● | ● | 7 |
| ソフト閉止 | 便座・便ふたがゆっくり閉まります。 | ● | ● | — |

| 節電機能 | | J1 | J2 | 参照ページ |
|-----------|---|----|----|-------|
| タイマー節電 | 一度設定すると毎日その時間に便座ヒーター、温水ヒーターが切れて節電します。(節電時間は、6・9時間のいずれかに設定できます。) | ● | ● | 18 |
| おまかせ節電 | トイレをあまり使用しない時間帯を記憶して、自動で便座の温度を下げて節電します。 | ● | ● | 18 |
| 運転入/切スイッチ | このスイッチを「切」にすることで暖房便座などの運転を停止して、こまめな節電ができます。 | ● | ● | 10 |

| 清潔機能 | | J1 | J2 | 参照ページ |
|----------------------|---|----|----|-------|
| 便ふた着脱 | 便ふたが簡単に取りはずせます。お掃除も簡単です。 | ● | ● | 24 |
| ウォシュレット本体 ワンタッチ着脱 | ウォシュレット本体がワンタッチではずせます。便器の奥まで簡単にお掃除できます。 | ● | ● | 25 |
| 抗菌 | 便座、スイッチなど直接肌がふれやすいところに抗菌処理をしています。 | ● | ● | 10,40 |
| セルフクリーニング | 洗浄の前後に、ノズル先端部を自動でしっかり洗います。 | ● | ● | — |
| ノズルまるごと洗浄 | ノズルが伸出・収納するときに、ノズル本体をしっかり洗います。 | ● | ● | — |
| クリーンノズル | ノズル本体に汚れの付きにくい樹脂を使用しています。 | ● | ● | 23 |
| ノズルそうじスイッチ | ノズルがお湯を出さずに伸出するので、お掃除もラクにできます。 | ● | ● | 26 |

はじめの設定一覧

各機能の工場出荷時の初期設定は以下のようになっています。

| 機能 | はじめの設定 | | J1 | J2 | 参照ページ |
|---------------------------------------|--------|---|----|----|-------|
| 温水温度 | 中 | 温度設定 高 ● (入切) 便座 中 ● (入切) 温水 低 ● | ● | ● | 14 |
| 便座温度 | 高 | スイッチで、温度の調節ができます。 | ● | ● | 14 |
| 脱臭(標準の脱臭) | 入 | 標準の脱臭の「入」「切」を設定できます。 | — | ● | 28 |
| オートパワー脱臭 (オートパワー脱臭がはじまるまでの時間 約10秒) | 入 | オートパワー脱臭の「入」「切」を設定できます。 | — | ● | 28 |
| | | オートパワー脱臭がはじまるまでの時間を変更できます。(約5秒後に変更できます。) | — | ● | 29 |
| おまかせ節電 | 入 | おまかせ節電の「入」「切」を設定できます。 | ● | ● | 17 |
| タイマー節電 | 切 | タイマー節電の「入」「切」を設定できます。 | ● | ● | 17 |
| | | 節電時間を変更できます。 | | | |

各部のなまえ

製品の品番・種類を記載しています。

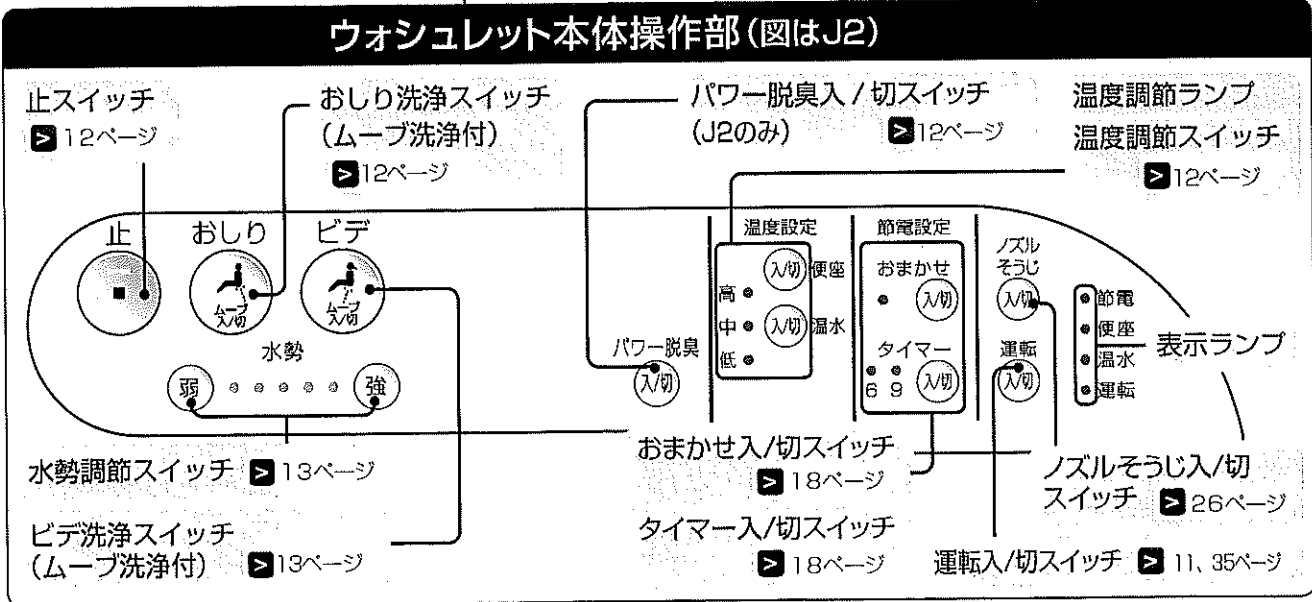
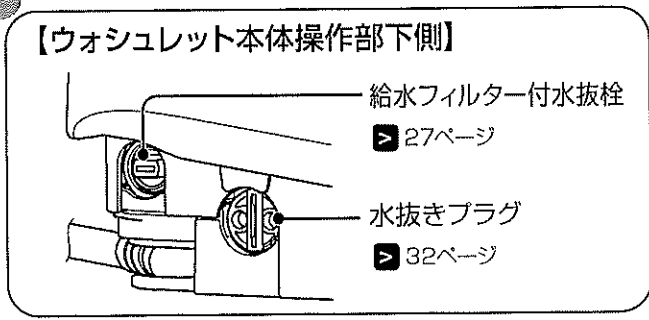
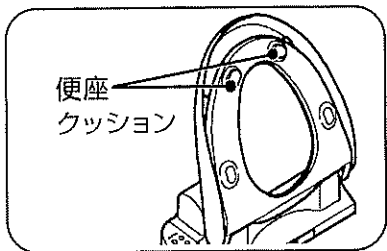
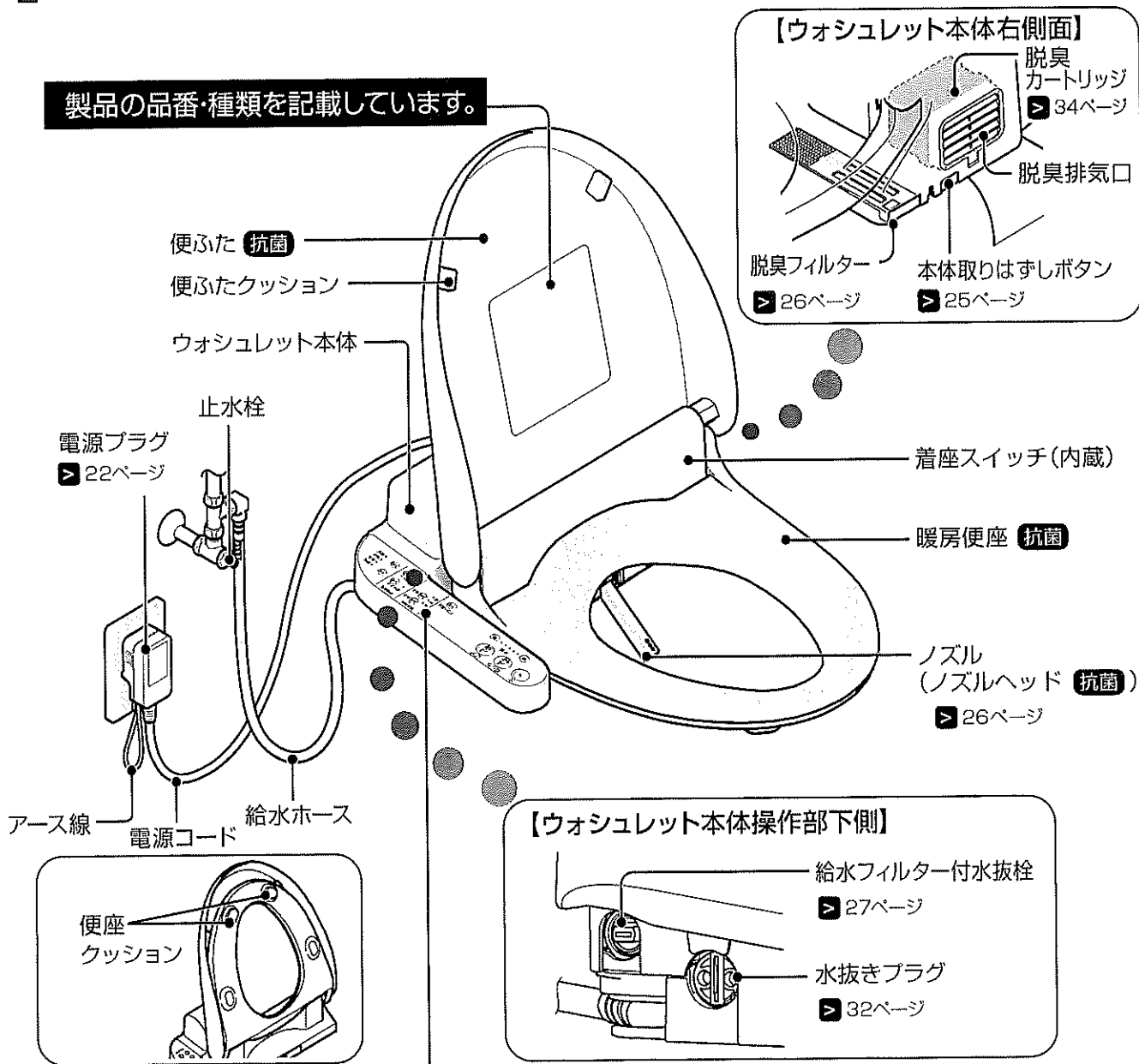

初めてお使いになるときの準備

1: 電源を入れて準備する

1 電源プラグをコンセントに差し込む

ノズルがいったん出て戻ります。

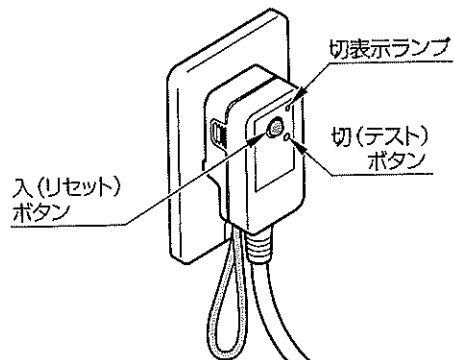

2 切表示ランプが消灯していることを確認する

- 切表示ランプが点灯しているときは、「入(リセット)」ボタンを押すと消灯します。

3 ウォシュレット本体操作部のランプを確認する

- 「運転」ランプが点灯していないと全機能が使えません。(節電中は除きます。)
- 「運転」ランプが点灯していない場合は、ウォシュレット本体操作部の^{運転}(入切)を押してください。(ランプが点灯します。)
- 「運転」ランプが点滅している場合はウォシュレット本体がきちんと取り付けいていません。もう一度取り付けなおしてください。

▶ 25ページ

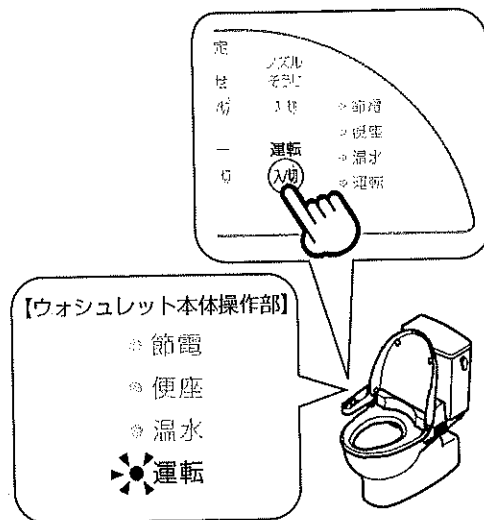

2: 止水栓を開ける

1 止水栓を全開にする

止水栓を矢印の方向に回してください。

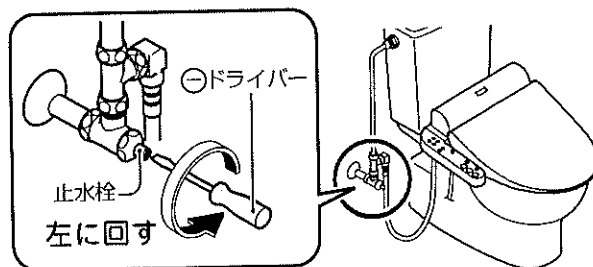

標準的な使いかた

使いかた

1 便座に座る

着座スイッチがはたらき、各機能が使えるようになります。

➤ 着座スイッチについて→7ページ



◎脱臭がはじまります。(J2のみ)

2 洗う・止める

ウォシュレット本体操作部で操作します。

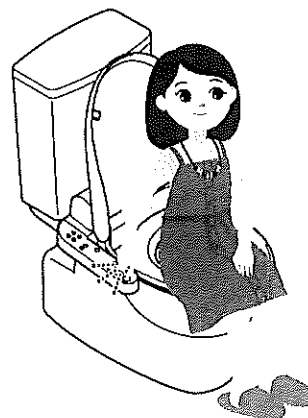

◎ウォシュレットは、水道水または、飲用可能な井戸水を直接使用しています。(ロータンクの水を使用することはありません。)

◎温水タンクは貯湯式ですので、連続して使用するとお湯の温度が低くなる場合があります。



便座には深く腰掛けましょう！

○浅く腰掛けると着座スイッチがはたらかない場合があります。

○洗浄の位置が合いやすく、水の飛び散りが少なくなります。

ノズル付近からときどき水が出ますが、温水タンク内の水が膨張して出てくるものです。

3 便座から立ち上がる



◎約10秒後にオートパワー脱臭がはじまります。(J2のみ)
約2分後に自動で止まります。

◎毎回清潔にご使用いただくために、ノズル内の残水を抜きます。(約30秒間)

ウォシュレット本体操作部

洗う・止めるなど、いろいろな機能が使用できます。

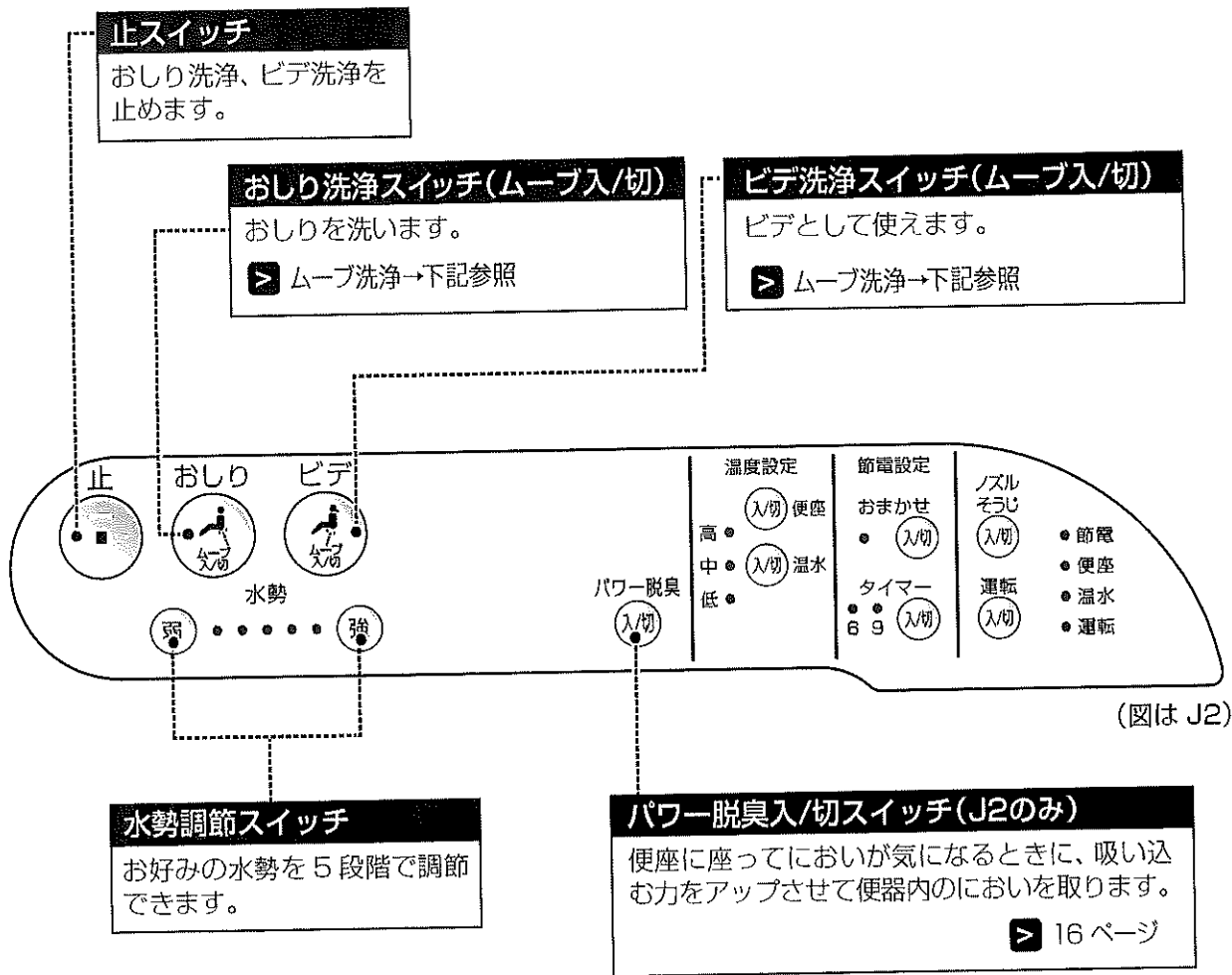

使いかた

さらに快適な機能

ムーブ洗浄 ノズルが前後に動き、広くまんべんなく洗います。

- 1** おしり ビデ 使用するスイッチを押す
- 2** もう一度同じスイッチを押す ムーブ洗浄をします。
- 3** 更にもう一度同じスイッチを押す ムーブ洗浄をやめます。

おしり洗浄・ビデ洗浄について

- 局部周辺に付着した汚物や汚れを洗い流す機能です。
- 長時間の洗浄や洗いすぎに注意してください。
※常在菌を洗い流してしまい、体内の菌バランスが崩れる可能性があります。
- 局部の治療・医療行為を受けている方は、使用については、医師の指示を守ってください。

快適な機能

使いかた

温度を調節する

温水、便座の温度はウォシュレット本体操作部の温度調節スイッチで調節できます。お好みの温度でご使用ください。

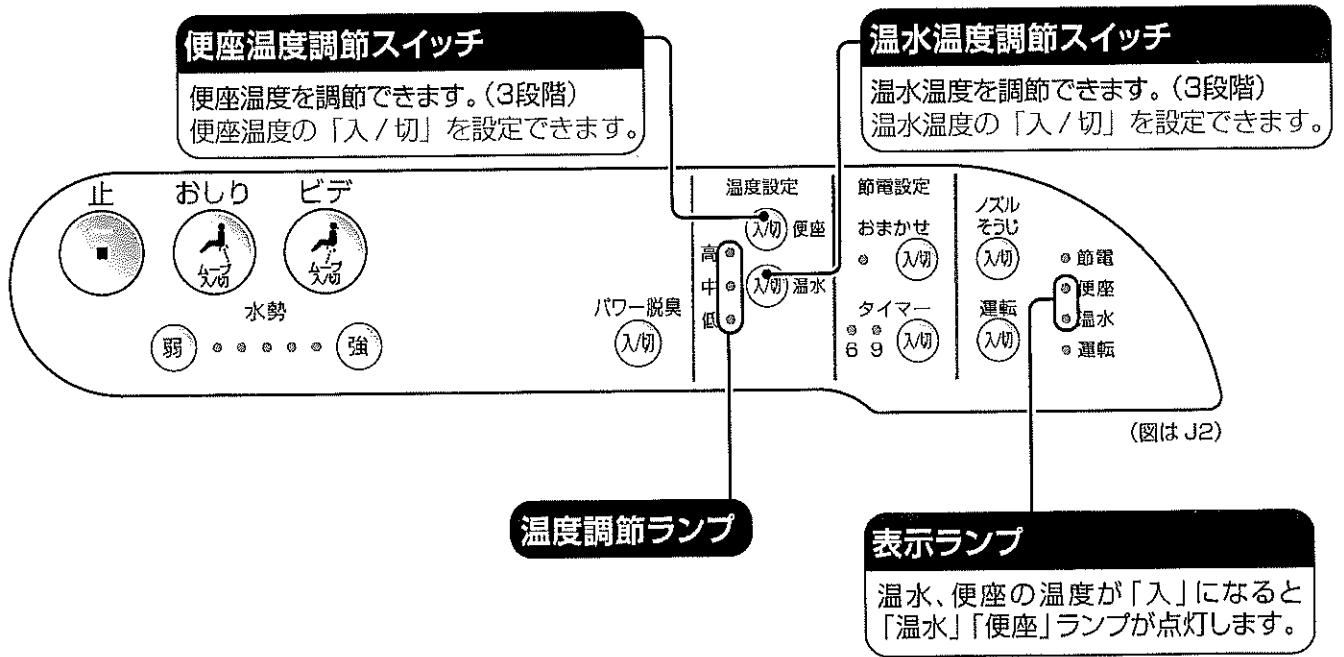
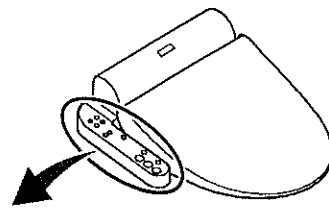

1 ウォシュレット本体操作部の温度調節スイッチを押す

入切 便座 入切 温水のうち、温度を変更したいスイッチを押してください。

温度調節ランプが点灯し、現在の温度レベルが表示されます。



温度調節ランプは、温水・便座温度の表示を共用しています。
温度調節スイッチを押したときのみ、押したスイッチの温度レベルを表示します。

【例:便座温度を変更する場合】

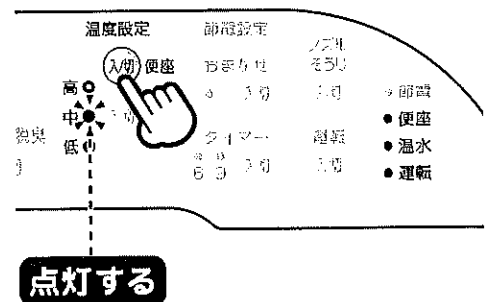

2 お好みの温度レベルになるまで 温度調節スイッチを繰り返し押す

スイッチを押すたびに、温度調節ランプが切り替わります。



約 10 秒間スイッチから手を離すと温度調節ランプは消灯します。温度調節中にランプが消灯したときは、もう一度スイッチを押し、お好みの温度レベルに設定してください。

設定完了

【温度レベルの切り替わりかた】

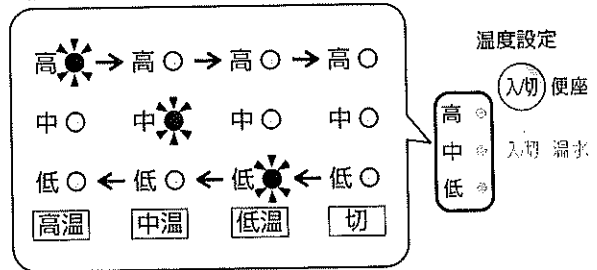

温水、便座の温度を「切」にするとき

1 ウォシュレット本体操作部の温度調節スイッチを押す

(入) 便座 (入) 温水 のうち、「切」にしたいスイッチを押してください。

温度調節ランプが点灯し、現在の温度レベルが表示されます。

【例:便座を「切」にする場合】

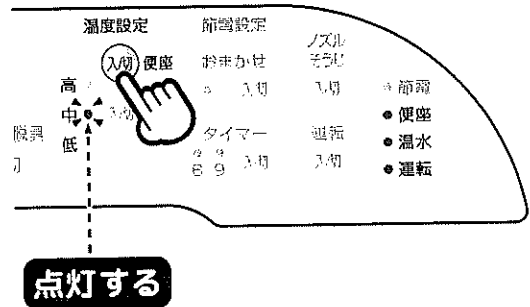

2 温度調節ランプが消えるまで温度調節スイッチを繰り返し押す



温度調節ランプの消灯と共に、表示ランプも消灯します。

設定完了

再び「入」にするときは、(入) 便座 (入) 温水 のうち「入」にしたいスイッチを押して、温度調節ランプを点灯させてください。



温度調節ランプの点灯と共に、表示ランプも点灯します。

消灯する

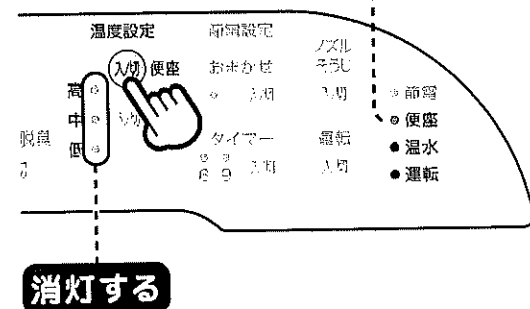

脱臭する (J2のみ)

脱臭には **標準の脱臭** **パワー脱臭** **オートパワー脱臭** の3通りがあります。

標準の脱臭、オートパワー脱臭の使いかた

便座から立ち上がるとオートパワー脱臭がはたらいて、便器内のおいを取ります。

使いかた

1 便座に座る

標準の脱臭をはじめます。

2 便座から立ち上がる

約10秒後にオートパワー脱臭をはじめます。
約2分後に自動で止まります。

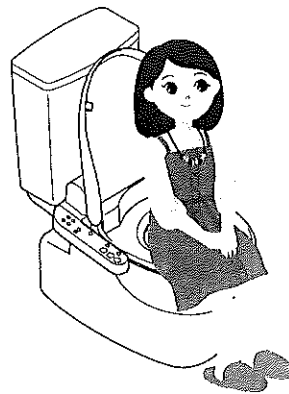

➤ 標準の脱臭をやめる→28ページ

➤ オートパワー脱臭をやめる→28ページ

パワー脱臭の使いかた

便座に座って、においが気になるときに、吸い込む力をアップさせて便器内のおいを取ります。

1 ウォシュレット本体操作部の **パワー脱臭** (入/切) を押す

パワー脱臭をはじめます。

2 もう一度ウォシュレット本体操作部の **パワー脱臭** (入/切) を押す

標準の脱臭に戻ります。

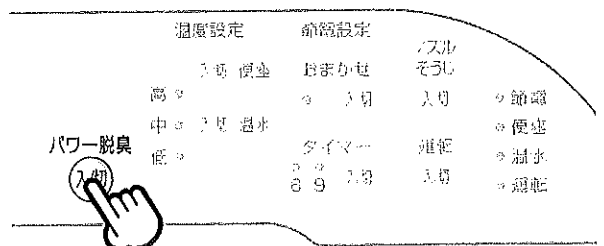

○パワー脱臭は便座に座らないとはたらきません。いったん便座に座れば、立ち上がった後も約2分間はスイッチを受け付けます。

○ **パワー脱臭** (入/切) を切らずに立ち上がった場合は、約2分後に止まります。

選べる節電

使いかた

ウォシュレットが自動でする節電です*

みんな寝ている夜中や
早朝の電気がもったいない。



おまかせ節電

トイレを使用した時間帯をウォシュレットが記憶していき、あまり使用しない時間帯を見つけ、自動で便座の温度を下げて(約26℃)節電します。

例 21:00 から 6:00 頃まであまり使用しない場合

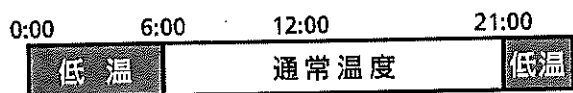

> 設定のしかた→ 18 ページ

お客様が設定する節電です

勤めがあるので、
毎日決まった時間帯に家をあける。

タイマー節電

一度設定すると、毎日その時間に自動で便座ヒーター、温水ヒーターを切って節電します。
タイマー節電時間は、6・9時間のいずれかに設定できます。

例 8:00 から 17:00 まで使用しない場合



> 設定のしかた→ 18 ページ

おまかせ節電とタイマー節電は同時に使えます。

タイマー節電+おまかせ節電

タイマー節電中でないときに、おまかせ節電がはたらいて、節電します。

例 「タイマー節電」と「おまかせ節電」の例を組み合わせた場合

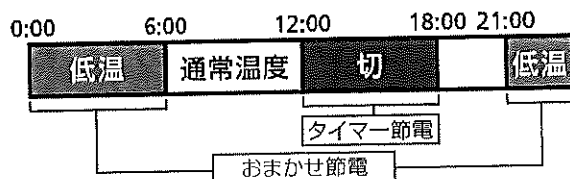

> 設定のしかた→ 19 ページ

節電中でもウォシュレットを使用できます。(便座に座ると一時的に温かくなります。)

*あまり使用しない時間帯をみつけるまで約10日かかります。

自動で節電する

おまかせ節電

はじめての設定「入」

おまかせ節電のしかた

使いかた

1 おまかせ (入切) を押す

押すたびにランプ表示が切り替わります。

<「切」にするとき>

おまかせランプが消灯するまで繰り返し押す。

設定完了

<「入」にするとき>

おまかせランプが点灯するまで繰り返し押す。

設定完了

自動で便座の温度を下げて節電します。あまり使用しない時間帯になると、節電ランプ（オレンジ色）が点灯します。



○トイレをあまり使用しない時間帯をみつけるまで約10日かかります。

○便座に座っているとき（着座スイッチ「入」のとき）は節電ランプが消灯します。

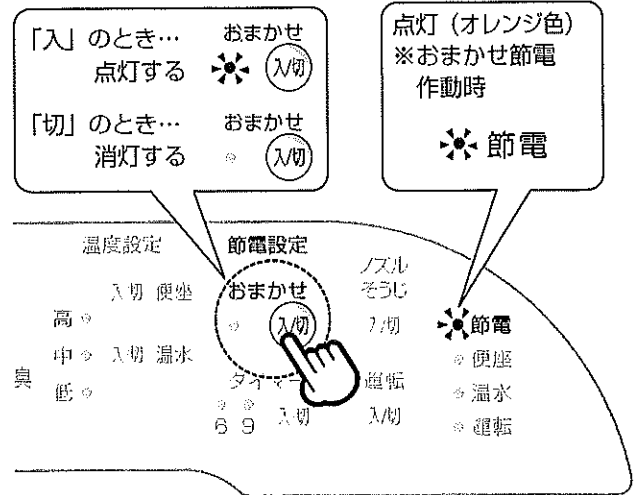

時間帯を指定して節電する

タイマー節電

タイマー節電のしかた

おまかせ節電（初めの設定「入」）を「切」に設定していない場合、タイマー節電を設定するとおまかせ節電と同時に使う設定になります。

例 | 午前1時から7時まで（6時間）節電をする場合

1 節電を開始したい時刻（午前1時）になったら (入切) を6のランプが点灯するまで繰り返し押す

↓
節電ランプ（緑色）が点灯します。

設定完了



便座に座っているとき（着座スイッチ「入」のとき）は節電ランプが消灯します。

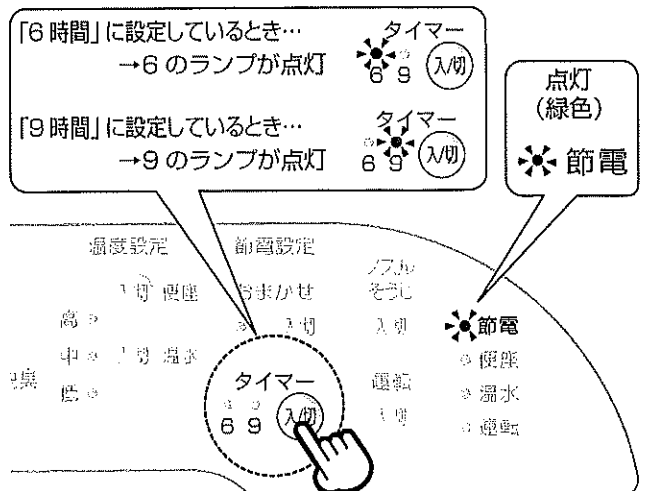

節電時間の変更

6・9時間のどちらかに設定を変更できます。

1 タイマー (入切) を押す

押すたびに、ランプが切り替わります。
設定したい時間のランプが表示されるまで
繰り返し押してください。

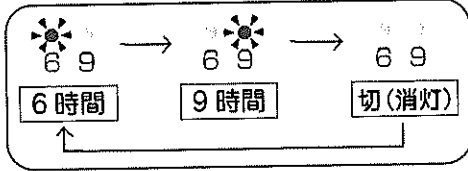

※節電時間 (6・9時間) を変更するときは、節電を
開始したい時刻にもう一度設定してください。



節電開始時刻を変更するときは、いったんタイマー
節電をやめてから、開始したい時刻にもう一度 (入切) タイマー
を押してください。

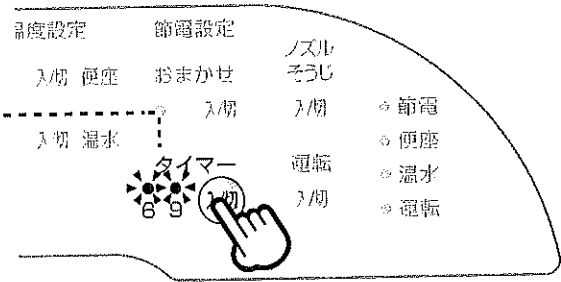

使いかた

タイマー節電を使わないとき

1 「タイマー」ランプが消えるま で (入切) タイマー を押す

節電をやめます

ウォシュレット本体操作部の「運転」
「温水」「便座」ランプが点灯します。

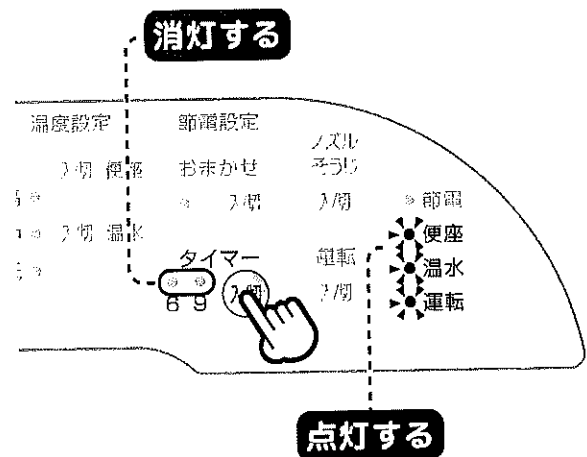

タイマー節電とおまかせ節電を同時に使うとき

スイッチを押す順番はどちらが先でもかまいません。

1 タイマー節電を設定する

➤ タイマー節電のしかた→18 ページ

2 おまかせ節電を設定する

➤ おまかせ節電のしかた→18 ページ

節電中のランプ表示

おまかせ節電中

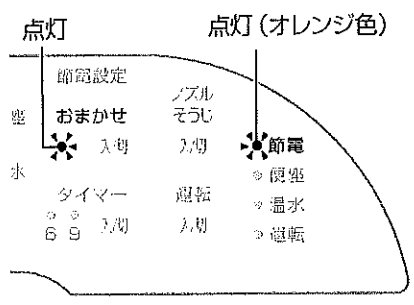

・便座ヒーター：低温

タイマー節電中
(6 時間に設定している場合)

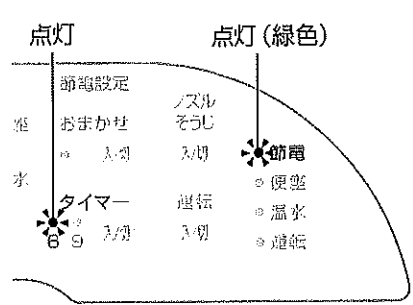

・便座ヒーター：切
・温水ヒーター：切

通常運転中

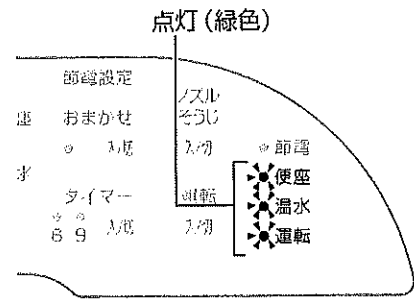

・便座ヒーター：設定温度



便座に座っているとき(着座スイッチ「入」のとき)は節電ランプが消灯します。



かしこく節電

- 温度調節を低めにしましょう
寒さを感じない範囲で、温度を低めに調節すると節電になります。
- 便ふたを閉めましょう
便ふたを閉めておくと便座表面の熱が逃げにくくなり節電になります。
- 長時間使用しないときは「運転入 / 切」スイッチを「切」にしましょう



を「切」にしておくと節電になります。

お手入れのしかた

お手入れの前に



掃除方法も使いかたを間違えると傷つけてしまいます。
それぞれの材質に合ったお手入れをしてください。

ウォシュレット本体のお手入れ

材質：プラスチック（樹脂）・ゴム

お手入れの基本道具

台所用中性洗剤

やわらかい布



プラスチック（樹脂）・ゴム部分に使ってはいけないもの

✕ シンナー、ベンジン、クレンザー、
ナイロンたわし、かわいた布、
トイレットペーパー

便器・タンク部分のお手入れ

材質：陶器

お手入れの基本道具

トイレ用ブラシ

トイレ用中性洗剤
（研磨剤なし）

やわらかい布



陶器部分に使ってはいけないもの

✕ 業務用の強酸性・強アルカリ性洗剤、研磨剤入りの
洗剤、フッ素系洗剤（フッ化水素・フッ化アンモニウ
ムを含む）、金属ブラシ、研磨剤入りナイロンたわし

止水栓のお手入れ

材質：金属

お手入れの基本道具

やわらかい布



金属部分に使ってはいけないもの

✕ たわし、ナイロンたわし、クレンザー、
みがき粉、粗い粒子を含む洗剤、シンナー、
ベンジン、塩素系洗剤、強アルカリ性薬品

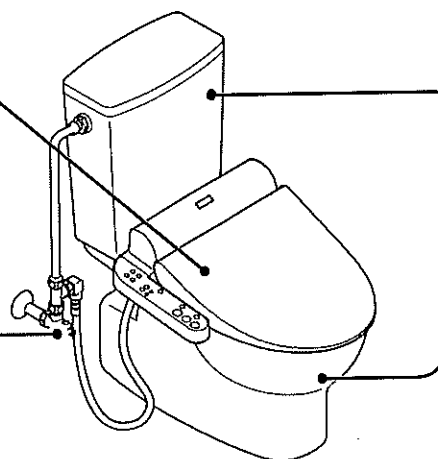

※ お手入れの頻度は、お手入れサイクルカレンダー
を参考にしてください。

➤ お手入れサイクルカレンダー → 44,45 ページ

各部分を取りはずして、すみずみまでお手入れができます



お手入れのときには安全のため電源プラグをコンセントから抜いてください。
 ※「ノズルそうじスイッチ」使用時は除きます。
 ※電源プラグをコンセントから抜くとタイマー節電の設定が解除されます。
 もう一度設定してください。▶ 18 ページ
 (設定していた時間の「タイマー」ランプが点滅します。)

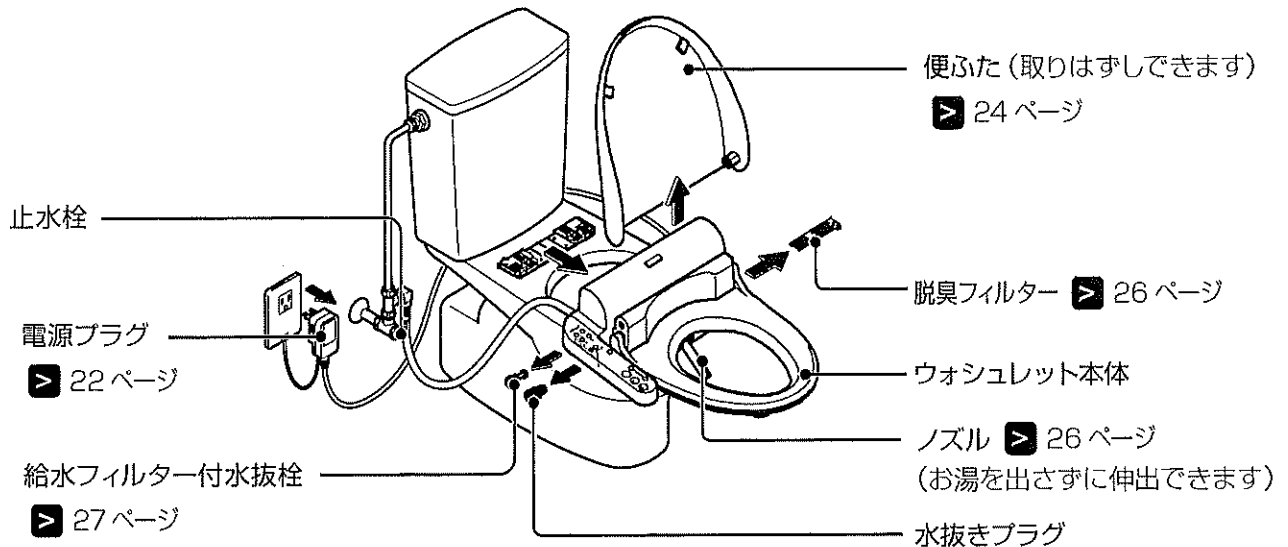

お手入れ

電源プラグのお手入れと点検

月に1回

電源プラグは月に1回程度、正常に作動することを確認してください。

1 電源プラグを抜く

抜いた電源プラグに水がかからないようにしてください。

2 掃除をする

電源プラグの刃などについたほこりをかわいた布で取り除いてください。



3 電源プラグを差し込む

根元まで確実に差し込んでください。

<点検をする>

4 「切 (テスト)」 ボタンを押す

(切表示) ランプが点灯します。

「入 (リセット)」 ボタンを押す

(切表示) ランプが消灯します。

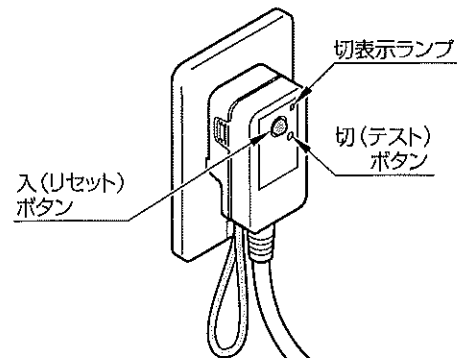

以上のように作動すれば正常です。

ウォシュレット本体のお手入れ

ウォシュレット本体・便座・便ふたのお手入れ

ふだん

1 電源プラグを抜く

2 水でぬらしたやわらかい布をよくしぼってふく

つめを立てずに手の平などでやさしくふいてください。



3 電源プラグを差し込む



お願い

◎製品はプラスチックでできていますので、かわいた布やトイレットペーパーなどでふかないでください。傷つきの原因になります。また、ノズル本体は汚れをはじく効果が低下します。

◎ウォシュレットは電気製品です。内部に水が入らないよう十分に気をつけてください。洗剤がウォシュレット本体と便器のすき間に残らないようしっかりふき取ってください。

◎ノズルカバーを無理な力で押ししたり、引っ張ったりしないでください。(破損や故障の原因になります。)

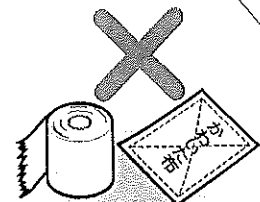

お手入れ

汚れがひどいときは…

- やわらかい布に、うすめた台所用中性洗剤をふくませ、手の平などでやさしくふき取ってください。
- その後、水ぶきを行ってください。



便座・便ふたのすき間のお手入れ

月に1回

便ふたが取りはずせますので、すみずみまで掃除できます。

便ふたの取りはずしかた

1 電源プラグを抜く

2 便ふたを図のように持つ

- 少し手前に傾けると、取りはずしやすくなります。

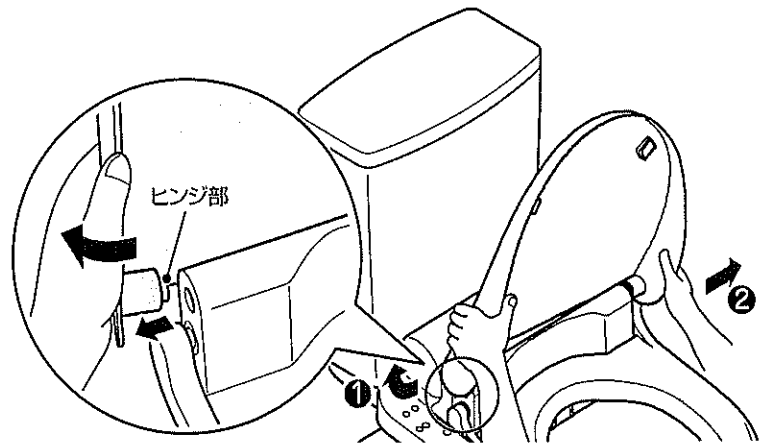

3 ① 左側を外側に広げてはずし、引き上げる

② 右側を取りはずす

※指をはさまないように注意してください。

4 ウォシュレット本体および便座・便ふたのお手入れをする

➤ お手入れのしかた → 23 ページ

お手入れ

便ふたの取り付けかた

1 右側のピンとヒンジ部を合わせる

2 左側を広げながら、ヒンジ部を凹部に合わせ取り付け

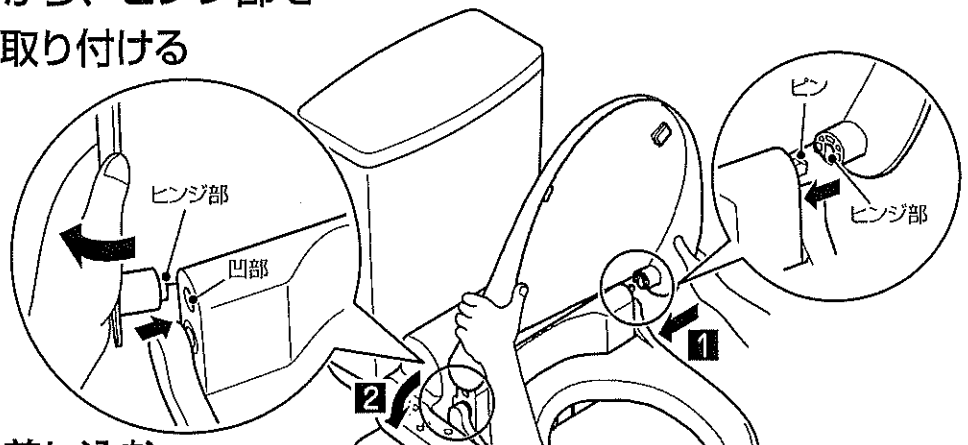

3 電源プラグを差し込む

ウォシュレット本体と便器のすき間のお手入れ

月に1回

ウォシュレット本体をはずして、便器の上面やウォシュレット本体底面も掃除できます。

1 電源プラグを抜く

2 ウォシュレット本体を取りはずす

ウォシュレット本体右側の本体取りはずしボタンを押したまま、ウォシュレット本体を手前に引いてください。

※給水ホース、電源コードがありますので、無理に引っ張らないでください。

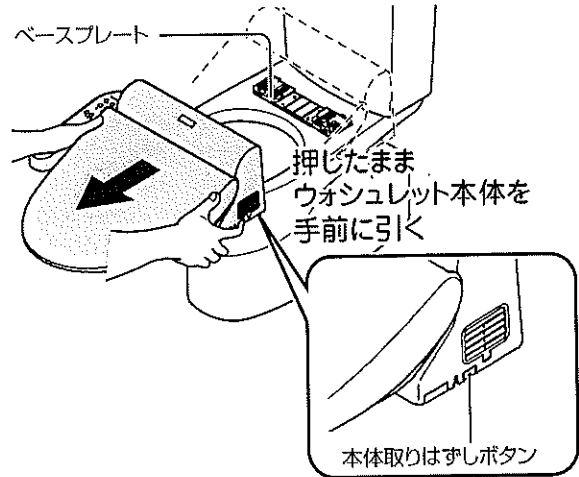

3 掃除をする

▶ 23 ページ 「ウォシュレット本体のお手入れ」と同じ要領で行ってください。

4 ウォシュレット本体を取り付ける

① ウォシュレット本体の中心とベースプレートの中心を合わせる

② 便器面にウォシュレット本体をすべらせて「カチッ」と音がするまで、確実に押し込む

※ウォシュレット本体をベースプレートに確実に押し込まないとウォシュレットは作動しません。

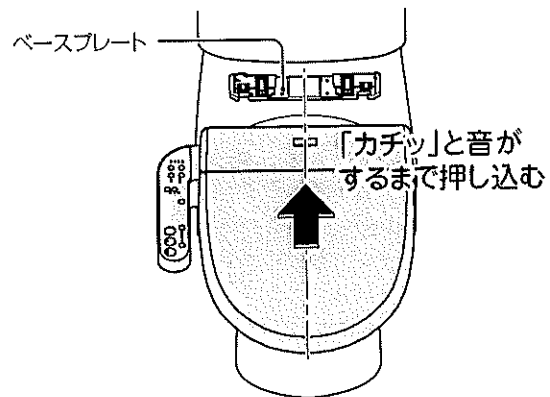

5 電源プラグを差し込む

6 ウォシュレット本体操作部の運転ランプを確認する

運転ランプが点灯している場合は、正しく取り付けられています。

運転ランプが点滅している場合

ウォシュレット本体がきちんと取り付けられていません。もう一度取り付けなおしてください。

→運転ランプが点灯することを確認してください。

【ウォシュレット本体操作部】

● 節電

● 便座

● 温水

● 運転

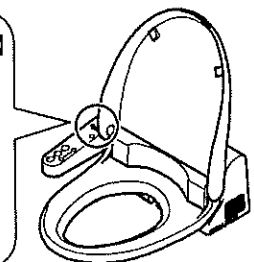

お手入れ

ノズルとノズルまわりのお手入れ

月に1回

ノズルがお湯を出さずに伸出するので掃除がラクにできます。

1 ウォシュレット本体操作部のノズルそうじ入切を押す

ノズルが出てきます。

- ノズルの根元から掃除のための水が出ます。
- ノズルは、約5分後に自動で戻ります。

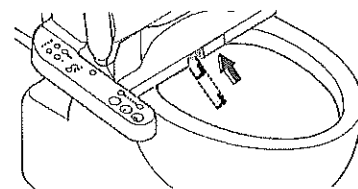
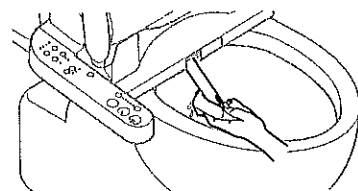
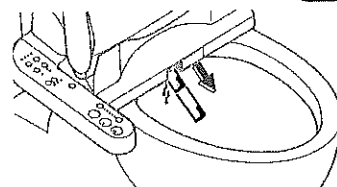
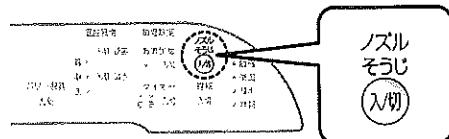

2 掃除をする

やわらかい布で水ぶきをしてください。
※ノズルを無理に引っ張ったり、押し込んだり、
押さえつけたりしないでください。
(破損や故障の原因になります。)

3 もう一度ノズルそうじ入切を押す

ノズルが戻り、自動でノズルを洗淨します。

お手入れ

脱臭フィルターのお手入れ (J2のみ)

月に1回

においが気になる場合は、脱臭フィルターの掃除を行ってください。

1 電源プラグを抜く

2 脱臭フィルターのつまみを持ち、外側に引き出す

無理に引っ張ったりしないでください。
(破損や故障の原因になります。)

3 掃除をする

フィルターに付いたほこりを歯ブラシなどでおとしてください。



○フィルターは水洗いできますが、取り付けの前に水気を取ってください。

○フィルターの汚れ、目詰まりなどがひどい場合には、交換をおすすめします。

▶ 42 ページ

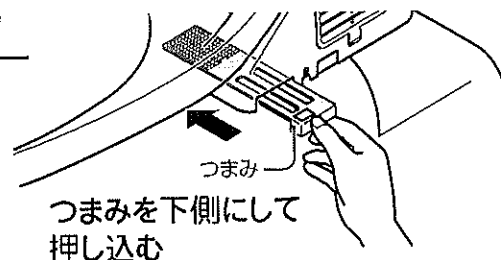
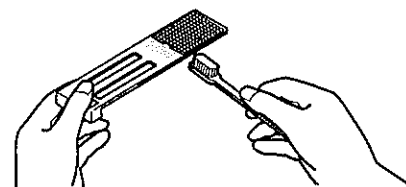
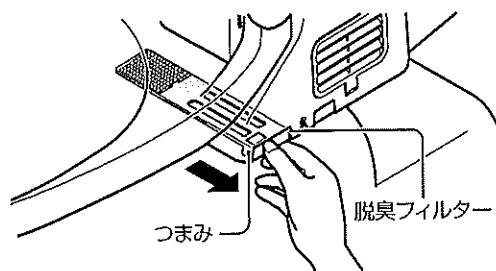

4 脱臭フィルターを押し込む

脱臭フィルターを「カチッ」と音がするまで確実に押し込んでください。

5 電源プラグを差し込む

洗浄の水勢が弱くなったと感じたら

給水フィルター付水抜栓のお手入れ

半年に
1回

1 止水栓を閉めて給水を止める ▶ 35 ページ

2 ノズル
そつじ
入切 を押してノズルを伸出させた後、
もう一度 ノズル
そつじ
入切 を押してノズルを戻す
(給水管内の圧抜きです。)

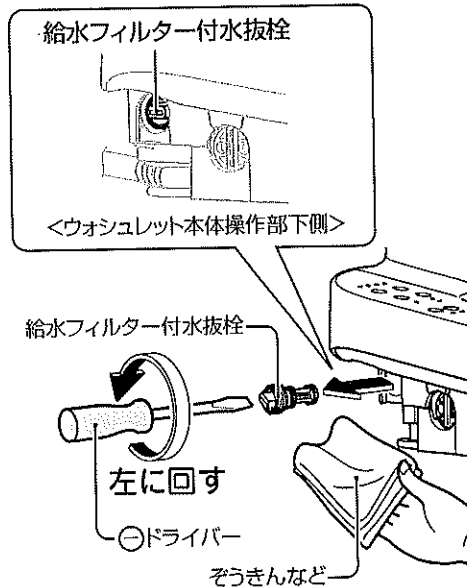

3 給水フィルター付水抜栓をはずす

給水フィルター付水抜栓を⊖ドライバーでゆるめた後、引っ張ってはずしてください。

注意



禁止

止水栓を開けたままで給水フィルター付水抜栓をはずさない
• 水が噴き出します。

4 掃除をする

- 小さなゴミは、歯ブラシなどを使って、確実に取り除いてください。
- 給水フィルター付水抜栓取付穴の中のゴミも綿棒などで取り除いてください。



アドバイス

- 洗剤は使わず水洗いしてください。
- フィルターははずしたり、破ったりしないでください。フィルターの汚れ、目詰まりなどがひどい場合には、交換をおすすめします。 ▶ 42 ページ

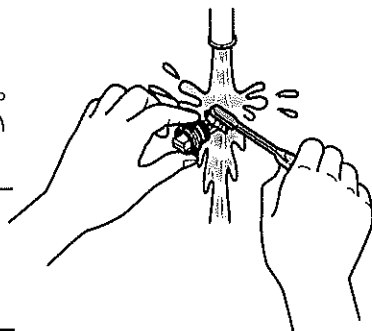

5 給水フィルター付水抜栓を取り付ける

注意



必ず守る

給水フィルター付水抜栓は確実に締める
• 確実に締めないで水漏れの原因になります。

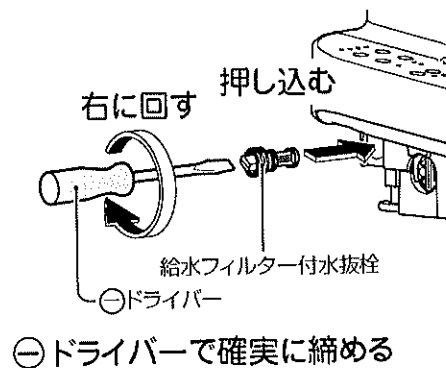

6 止水栓を開ける ▶ 11 ページ

お
手
入
れ

初期設定を変える

自動で標準の脱臭をする／しない (J2のみ)



標準の脱臭を「切」にすると、パワー脱臭も「切」になります。

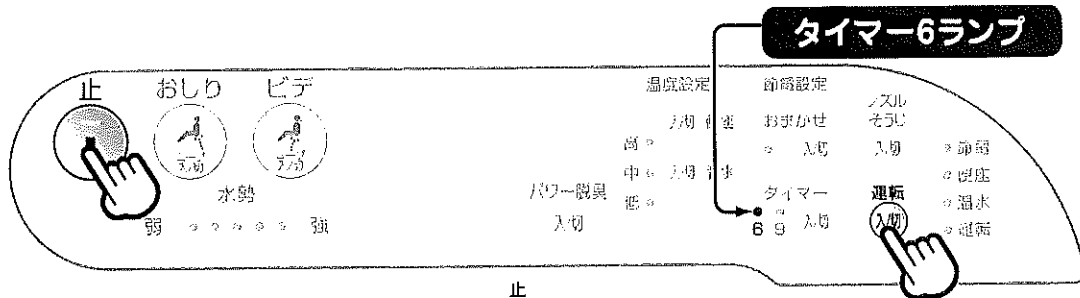

1 ウォシュレット本体操作部の をウォシュレット本体操作部のランプがすべて点滅するまで押す

約10秒で点滅します。

2 を押す

押すたびに設定が切り替わります。

- ・標準の脱臭をするとき：
節電設定「タイマー6」ランプが点滅するまで押します。
- ・標準の脱臭をしないとき：
節電設定「タイマー6」ランプが消灯するまで押します。

3 を押す

設定完了

初期設定を変える

自動でパワー脱臭する／しない (J2のみ)

オートパワー脱臭



オートパワー脱臭を「切」にしても、標準の脱臭・パワー脱臭は使えます。

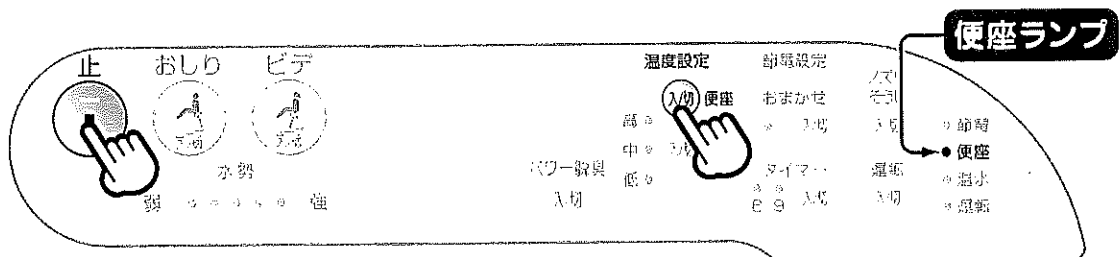

1 ウォシュレット本体操作部の をウォシュレット本体操作部のランプがすべて点滅するまで押す

約10秒で点滅します。

2 温度調節スイッチの を押す

押すたびに設定が切り替わります。

- ・自動でパワー脱臭をするとき：
「便座」ランプが点滅するまで押します。
- ・自動でパワー脱臭をしないとき：
「便座」ランプが消灯するまで押します。

3 を押す

設定完了

自動でパワー脱臭をするタイミングを変える (J2のみ)

オートパワー脱臭



自動でパワー脱臭が開始するまでの時間を「便座から立ち上がって約5秒後」「便座から立ち上がって約10秒後」のどちらかに設定することができます。

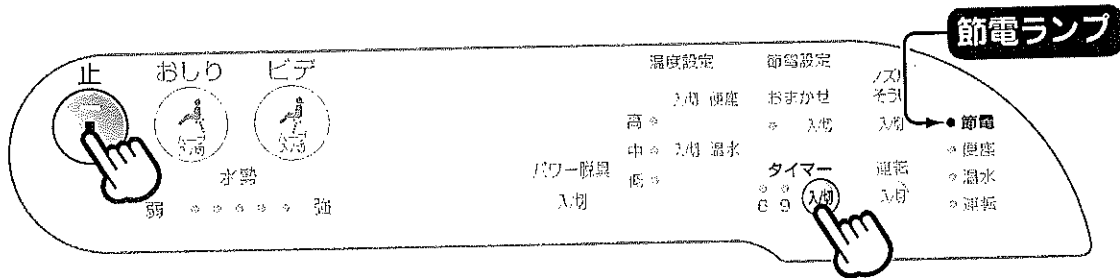

1 ウォシュレット本体操作部の をウォシュレット本体操作部のランプがすべて点滅するまで押す
約10秒で点滅します。

2 を押す
押すたびに設定が切り替わります。
・「便座から立ち上がって約5秒後」にするとき：
「節電」ランプが点滅するまで繰り返し押す。
・「便座から立ち上がって約10秒後」にするとき：
「節電」ランプが消灯するまで繰り返し押す。

3 を押す

設定完了

初期設定を変える

こんなときは

凍結予防のしかた

水抜きのみ

1 ロータンクの水を抜く

- ① 止水栓を⊖ドライバーで閉めて、給水を止める
- ② ロータンクレバーを大洗浄側に回し、ロータンクの水を抜く



ロータンクの水が流れ出してしまうまで、ロータンクレバーを回したままにしてください。

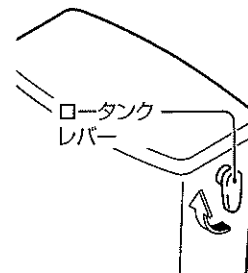
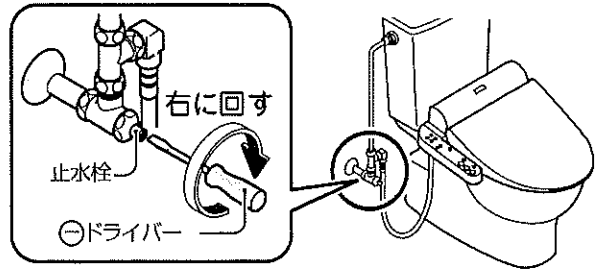

2 配管の水を抜く

- ① ウォシュレット本体操作部の<sup>ノズル
そじ
入物</sup>を押し、ノズルを伸出させた後、もう一度<sup>ノズル
そじ
入物</sup>を押してノズルを戻す

(製品内部の残水を抜きます。)

- ② 給水フィルター付水抜栓をはずす

⚠ 注意



止水栓を開けたままで、給水フィルター付水抜栓をはずさない

禁止 • 水が噴き出します。

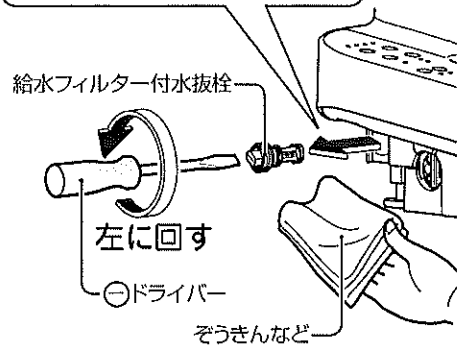
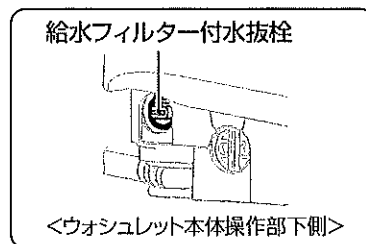

③ 給水フィルター付水抜栓を取り付ける

△ 注意

禁止 給水フィルター付水抜栓は確実に締める
 • 確実に締めないで水漏れの原因になります。

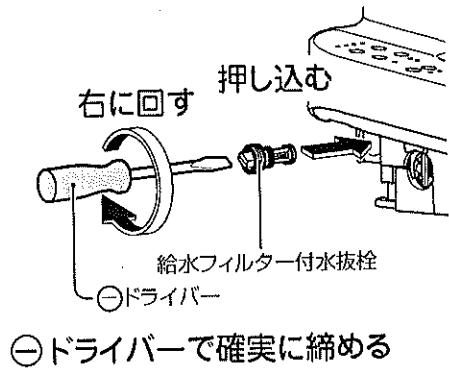

3 ウォシュレット内を保温する ウォシュレット本体操作部の「運転」ランプが点灯していることを確認し、温水・便座保温設定を「高」にする

※凍結予防の作業後には、便座・便ふたを閉めた状態にしてください。

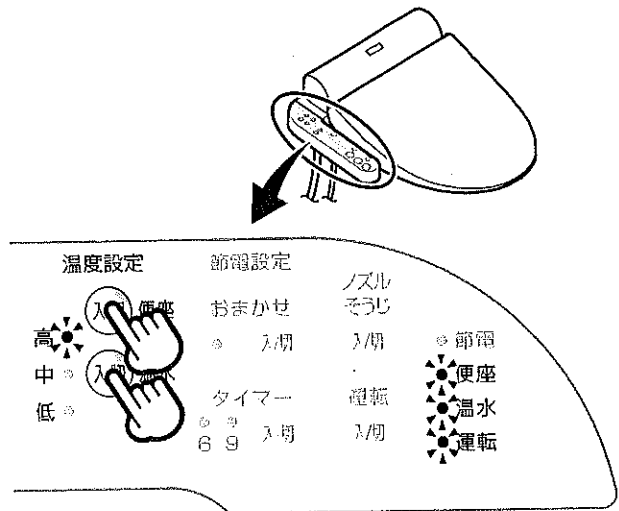

こんなときは

トイレを長期間使わないとき



- ◎ウォシュレット本体内の水が腐敗して皮膚の炎症などを起こす原因になります。また、製品が破損するおそれがありますので水抜きを行ってください。
- ◎冬季に帰省されるときや別荘などで使用するとき、凍結予防のために、水抜きをしてください。

水抜きのしかた

1 ロータンクの水を抜く ▶ 30 ページ

2 配管の水を抜く ▶ 30 ページ

3 電源プラグを抜く

4 ウォシュレット本体を取りはずす

ウォシュレット本体右側の本体取りはずしボタンを押したまま、ウォシュレット本体を手前に引いてください。

※取りはずしたウォシュレット本体は、便器上面の前側においてください。

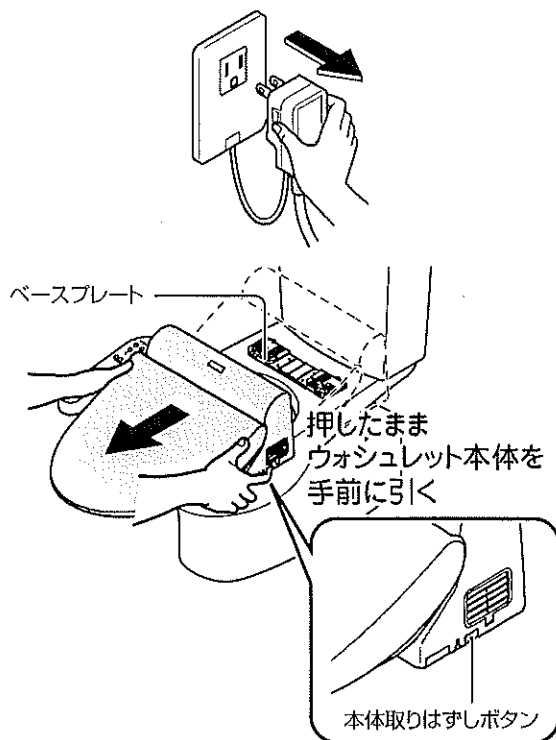

5 水抜きプラグをはずし、ウォシュレット本体内の水を抜く

ノズルの横側から水が出ますので便器内に排水してください。完全に抜けるまで約2分かかります。

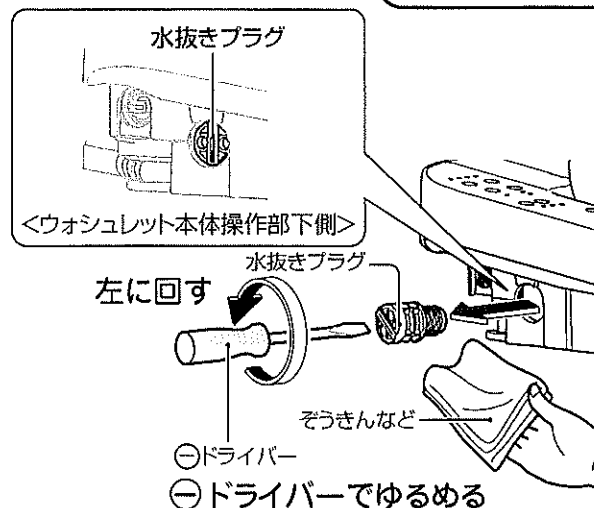

6 水抜きプラグを取り付ける

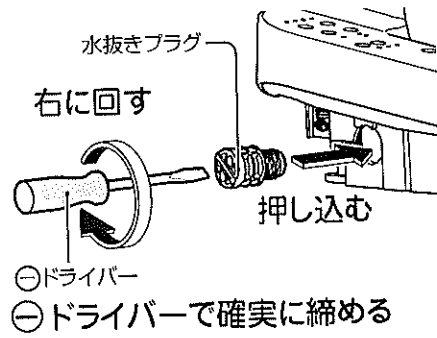

7 ウォシュレット本体を取り付ける

- 1 ウォシュレット本体の中心とベースプレートの中心を合わせる
- 2 便器面にウォシュレット本体をすべらせて「カチッ」と音がするまで、確実に押し込む

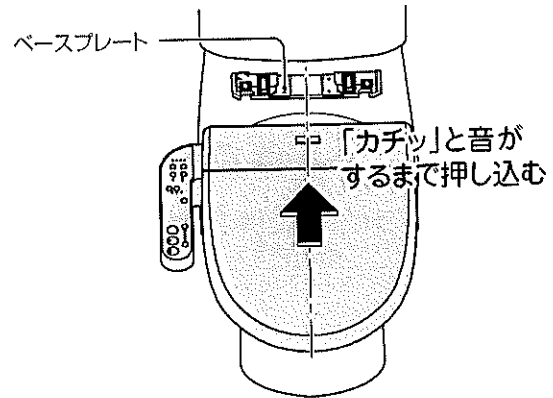

※ウォシュレット本体をベースプレートに確実に押し込まないとウォシュレットは作動しません。

8 便器に不凍液を入れる

水抜き後に再通水する

1 止水栓を開ける

止水栓を⊖ドライバーで開けてください。
※配管やウォシュレット本体から水漏れしていないことを確認してください。

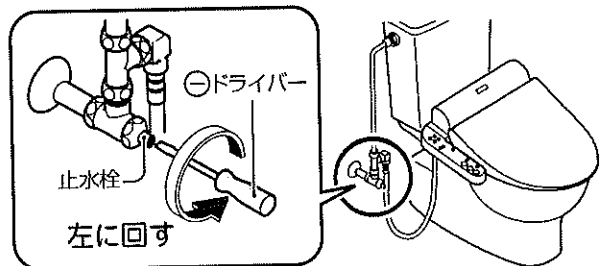

2 電源プラグをコンセントに差し込む

・運転ランプが点滅している場合 ▶ 25 ページ

3 ノズルから吐水させる

便座の右側を手で押したまま、ウォシュレット本体操作部の^{おしり}①を押してノズルから2分間吐水させます。(ノズルから吐水するまでは約1分かかります。吐水は紙コップなどで受けてください。)



残水が凍結して水が出ないときは、トイレ内をあたたため、お湯に浸した布で給水ホースおよび止水栓をあたたためてください。

こんなときは

脱臭が弱くなったら

脱臭フィルターを掃除しても、まだにおいが気になる場合は、脱臭カートリッジの交換をおすすめします。
(J2のみ) ▶ 交換部品→42ページ

脱臭カートリッジを交換する

1 ウォシュレット本体右側のルーバーをはずす

※⊖ドライバーで傷が付かないように注意してください。

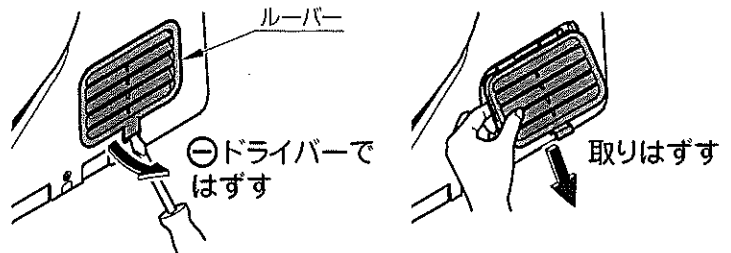

2 脱臭カートリッジの突起をつまんで引き出す

※脱臭カートリッジの黒粉が手についた場合は、すぐに手を洗ってください。皮膚や目などに接触した場合、炎症を起こすおそれがあります。

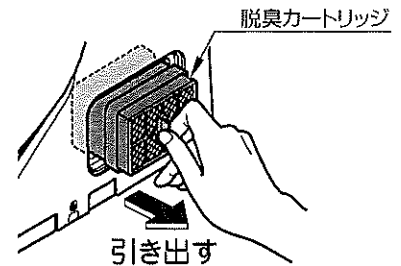

3 新しい脱臭カートリッジを取り付ける

※脱臭カートリッジは確実に奥まで押し込んでください。

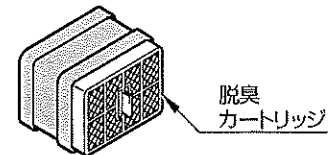

4 ルーバーを取り付ける

- ① ルーバーの突起をウォシュレット本体に差し込む
- ② カチッと音がするまでルーバーを押し込む

※ルーバーがウォシュレット本体より浮いていないことを確認してください。

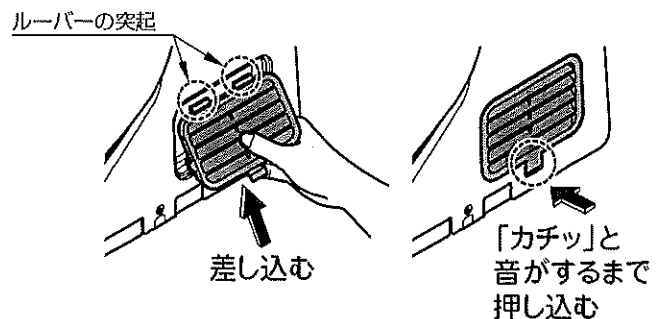

故障かな？と思ったら

故障かな？と思ったら、まずこの章をご覧になり、処置方法をためてみてください。それでも直らないときは、お取付店、販売店または TOTO メンテナンス(株)修理受付センターにご相談ください。

⚠ 注意



必ず守る

水漏れが発生したときは、
止水栓を閉めて給水を止める

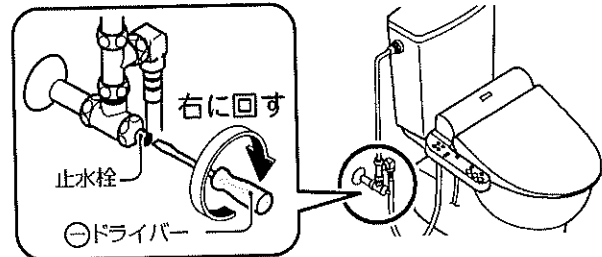



修理を依頼する前に次のことを確認してください。

ウォシュレット本体操作部の運転ランプを確認してください

※運転ランプが消灯している場合、点滅している場合は全ての機能が使用できません。

運転ランプが点灯していない場合

- ウォシュレット本体操作部のすべてのランプが点灯していませんか？
→ウォシュレット本体操作部の  を押してください。
- 運転ランプは点灯せずに、他のランプが点灯していますか。
他のランプが点灯しているとき→節電中の可能性があります。
 20 ページ
- すべてのランプが消灯していますか。
→次の順序で運転ランプが点灯するか確認してください。

- ①電源プラグの「入(リセット)」ボタンを押してください。
- ②停電やブレーカーが切れていませんか。停電が復帰するまでお待ちください。また、ブレーカーを「入」にしてください。

運転ランプが点滅している場合

- ウォシュレット本体がきちんと取り付けられていません。
→ウォシュレット本体を一度はずしてから、もう一度ベースプレートにセットし直してください。
-  ウォシュレット本体を取り付ける→25 ページ



【ウォシュレット本体操作部】

- ⊙ 節電
- ⊙ 便座
- ⊙ 温水
- ⊙ 運転



水まわり用車いすをご使用の方へ

設定の変更が必要です。
TOTO (株) お客様相談室へお問い合わせください。

こんなときは

該当する現象について確認してください

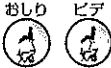
作動しない・動かない…おしり洗浄・ビデ洗浄

| こんなときは | 確認と結果 | 処置 | 参照ページ | |
|-------------------------------|---|---|--|----|
| おしり洗浄・ビデ洗浄のスイッチを押しても動かない |  を押し、ノズルが出てきますか。 | 【ノズルは出るが洗浄水が出ない(非常に弱い)場合】 ウォシュレットに水が供給されていない可能性があります。 | 水道が断水していませんか。  を押し、断水の解除をお待ちください。 | — |
| | | | 止水栓が閉まっていませんか。止水栓を左に回して開いてください。 | 11 |
| | | | 給水フィルターにゴミが詰まっていませんか。給水フィルターを掃除してください。 | 27 |
| | | 【ノズルが出ない場合】 着座スイッチが長時間連続検知して、安全装置がはたらいた可能性があります。 | 約2時間以上連続して座ると、安全のためおしり洗浄・ビデ洗浄が操作できなくなります。いったん便座を立ち、再度お使いください。 | — |
| | 着座スイッチがはたらきにくい状態になっている可能性があります。 | | 座り方によって着座スイッチが検知しにくくなる場合があります。便座に深く腰掛けてお使いください。 | 7 |
| ウォシュレット本体操作部の運転ランプが点滅していませんか。 | ウォシュレット本体がベースプレートからはずれています。 | ウォシュレット本体を一度はずしてもう一度ベースプレートにセットし直してください。 | 25 | |
| 市販品の便座・便ふたカバーを取り付けていませんか。 | 市販品の便座・便ふたカバーを取り付けると、着座スイッチが入りにくくなる場合があります。 | 市販のカバーをはずしてください。 | — | |

作動しない・動かない…脱臭(J2のみ)

| こんなときは | 確認と結果 | 処置 | 参照ページ | |
|----------------|--------------------------------|---|--|----|
| 脱臭がきかない | 便座に座ると脱臭の作動音が聞こえますか。 | 【脱臭の作動音がしない場合】 着座スイッチがはたらきにくい状態になっている可能性があります。 | 座り方によって着座スイッチが検知しにくくなる場合があります。便座に深く腰掛けてお使いください。 | 7 |
| | | 【脱臭の作動音がしない場合】 脱臭の設定が「切」になっている可能性があります。 | 脱臭の設定を「入」にしてください。 | 28 |
| | | 【脱臭の作動音がしない場合】 ウォシュレット本体がベースプレートからはずれている可能性があります。 | ウォシュレット本体を一度はずしてもう一度ベースプレートにセットし直してください。 | 25 |
| | | 【脱臭の作動音がする場合】 脱臭フィルターが詰まっている可能性があります。 | 脱臭フィルターを掃除してください。脱臭フィルターを掃除してもにおいが気になる場合は、脱臭カートリッジの交換をおすすめします。 | 26 |
| オートパワー脱臭が作動しない | 便座から離れると約10秒後にオートパワー脱臭が作動しますか。 | 作動しない場合、「オートパワー脱臭」の設定が「切」になっている可能性があります。 | 「オートパワー脱臭」の設定を「入」にしてください。 | 28 |
| | | — | オートパワー脱臭は便座から立ち上がると約10秒後に作動します。約5秒後に変更することもできます。 | 29 |

こんなときは

作動しない・動かない…節電

| こんなときは | 確認と結果 | | 処置 | 参照ページ |
|------------------------|--|------------------|---|----------|
| タイマー節電やおまかせ節電が作動しなくなった | 電源プラグを抜いたり、停電していませんか。 | 設定が解除されることがあります。 | タイマー節電の設定をもう一度行ってください。(電源が一度切れると「タイマー」ランプが点滅してお知らせします。) | 17 20 |
| おまかせ節電が作動しない | 「おまかせ節電」設定が「入」の場合、使用状況を数日間学習して節電する時間帯を決定しますので、使用頻度によってあまり節電しないこともあります。 | | 「選べる節電」を確認してください。 | 17 |

冷たい・熱い…便座

| こんなときは | 確認と結果 | | 処置 | 参照ページ |
|-------------------------|------------------------------|---|---|-------|
| 便座が温か くならない (冷たい) | 便座の温度設定が「切」または低くなっていませんか。 | | ウォシュレット本体操作部の(入切)便座で調節してください。 | 14 |
| | ウォシュレット本体操作部の節電ランプが点灯していますか。 | 【節電ランプ(緑色)が点灯している場合】 便座ヒーターを切って節電しています。 (タイマー節電中) | 便座に座ると一時的にヒーターが入り、約15分で温かくなります。 | 18 |
| | | 【節電ランプ(オレンジ色)が点灯している場合】 便座の温度を下げ節電しています。 (おまかせ節電中) | 便座に座ると一時的に温かくなります。 | 18 |
| | 便座に長時間座っていませんか。 | 着座スイッチが20分以上連続検知すると温度を下げ、1時間以上連続検知すると安全装置がはたらき、暖房便座のヒーターを「切」にします。 | 便座から一度離れてください。 | — |
| | 便座・便ふたの上に物をおいていませんか。 | はたらき、暖房便座のヒーターを「切」にします。 | 便座・便ふたの上に置いている物を取り除いてください。 | — |
| | 着座スイッチがはたらきにくい状態になっていませんか。 | | 座り方によって着座スイッチが検知しにくくなる場合があります。便座に深く腰掛けてお使いください。 | 7 |
| | 市販品の便座・便ふたカバーを取り付けていませんか。 | 市販品の便座・便ふたカバーを取り付けると、着座スイッチが入りにくくなる場合があります。 | 市販のカバーをはずしてください。 | — |

冷たい・熱い…洗浄水

| こんなときは | 確認と結果 | | 処置 | 参照ページ |
|--------------------|---------------------------|--|---|-------|
| おしり洗浄・ビデ洗浄の洗浄水が冷たい | 温水温度の設定が「切」または低くなっていませんか。 | | ウォシュレット本体操作部の(入切)温水で調節してください。 | 14 |
| | タイマー節電中になっていませんか。 | | 便座に座ってから約10分お待ちください。 | 17 |
| | 洗浄水は初めだけ冷たいですか。 | | 給水温度やトイレ室内の温度が低い場合、吐水初めの温水温度が低くなる場合があります。 | — |

洗浄水の勢いが弱い…おしり洗浄・ビデ洗浄

| こんなときは | 確認と結果 | 処置 | 参照ページ |
|-----------|-------------------|--|-------|
| 洗浄水の勢いが弱い | 水勢の設定が弱くなっていませんか。 | ウォシュレット本体操作部の  で調節してください。 | 13 |
| | 給水フィルターが詰まっていますか。 | 給水フィルターを掃除してください。 | 27 |
| | 止水栓が閉まっていますか。 | 止水栓を左に回して開いてください。 | 11 |

勝手に作動する・勝手に止まる…おしり洗浄・ビデ洗浄

| こんなときは | 確認と結果 | 処置 | 参照ページ |
|--------------------------|--|--|-------|
| おしり洗浄・ビデ洗浄を使用していると途中で止まる | 連続して使用していませんか。 | おしり洗浄・ビデ洗浄は5分間連続使用すると自動で停止します。 | — |
| | 着座スイッチがはたらきにくい状態になっていませんか。 | 座っている途中に腰を浮かせたり、便座の前よりに座ると、一時的に着座スイッチが検知なくなる場合があります。便座には深く腰掛けてお使いください。 | 7 |
| ノズルから勝手に水が出る | 便座から立ち上がると、毎回清潔にご使用いただくためにノズル内の残水を抜きます。(約30秒間) | — | 12 |
| | ノズル付近からときどき水が出ますが、これは温水タンクの水が膨張して出てくるものです。 | — | 12 |

勝手に作動する・勝手に止まる…脱臭(J2のみ)

| こんなときは | 確認と結果 | 処置 | 参照ページ |
|----------------------|--|----|----------|
| 便座から立ち上がると脱臭の音が大きくなる | はじめは、オートパワー脱臭が「入」になっています。オートパワー脱臭は便座から立ち上がると約10秒後に、吸い込む力をアップさせて脱臭するように設定されています。約5秒後に変更することもできます。 | — | 16 29 |
| 脱臭が勝手に作動した | 掃除のときなど、便座を押さえたりすると着座スイッチが作動して脱臭が作動することがあります。 | — | — |

その他の事象

| こんなときは | 確認と結果 | 処置 | ページ |
|-----------------------|--|--|------------------------|
| 便座に座ると音がする | 着座スイッチを作動させるための音です。 | — | — |
| 夏と冬で便座・便ふたの閉まる速さが変わった | 室温変化や使用頻度によって少し速さが変わります。 | — | — |
| ウォシュレット本体がガタつく | ウォシュレット本体を固定しているベースプレートのボルトがゆるんでいませんか。 | ベースプレートのボルトをしっかりと締め直してください。 | — |
| | 便座クッションと便器の間に着座スイッチを作動させるためのすき間を設けています。便座に座ると便座が少し下がり、着座スイッチが入ります。 | — | 7 |
| 「タイマー」ランプが点滅している | 電源プラグを抜いたり停電しませんでしたか。 | 設定が解除されます。 | タイマー節電の設定をもう一度行ってください。 |
| 配管接続部から水漏れしている | 接続部のナットがゆるんでいませんか。 | モンキーレンチなどで緩んでいる箇所を増し締めしてください。 ※水漏れが止まらない場合は止水栓を閉めて、修理を依頼してください。 | 17 20 |

仕様

| 項目 | | J1 | J2 |
|-------------------|-------------|---|-------|
| 定 格 電 源 | | 交流100V 50/60Hz | |
| 定 格 消 費 電 力 | | 315W | 321W |
| 区 分※1 | | 貯湯式 | |
| 年 間 消 費 電 力 量※2 | | 164kWh/年(230kWh/年) | |
| 電 源 コ ー ド 長 さ | | 1.0m(漏電保護プラグ、アース線付) | |
| 洗 浄 装 置 | 吐 水 量 | おしり洗浄 約0.29~約0.60L/min(水圧0.2MPaのとき) ビデ洗浄 約0.27~約0.55L/min(水圧0.2MPaのとき) | |
| | 吐 水 温 度 | 温度調節範囲:切、約35~40℃ | |
| | ヒ ー タ ー 容 量 | 250W | |
| | タ ン ク 容 量 | 0.78L | |
| | 安 全 装 置 | 温度ヒューズ、温度過昇防止器(自動復帰式バイメタル)、空焚き防止フロートスイッチ | |
| | 逆 流 防 止 装 置 | バキュームブレーカー、逆止弁 | |
| 暖 房 便 座 | 表 面 温 度 | 温度調節範囲:切、約28~約35℃(おまかせ節電時 約26℃) | |
| | ヒ ー タ ー 容 量 | 50W | |
| | 安 全 装 置 | 温度ヒューズ | |
| 脱 臭 装 置 (J2のみ) | 方 式 | O ₂ 脱臭 | |
| | 風 量 | 標準モード:約0.09m ³ /min パワーモード:約0.16m ³ /min | |
| | 消 費 電 力 | 標準モード:約3.6W パワーモード:約5.8W | |
| 給 水 圧 力 | | 最低必要水圧:0.05MPa(流動圧)最高水圧:0.75MPa(静水圧) | |
| 給 水 温 度 | | 0~35℃ | |
| 周 囲 使 用 温 度 | | 0~40℃ | |
| 製 品 寸 法 | | 幅480mm、奥行522mm、高さ173mm | |
| 製 品 質 量 | | 4.9kg | 5.0kg |

※1 省エネ法(2012年度基準)の区分

※2 省エネ法(2012年度基準)に基づいた測定値 ()内はタイマー節電機能を使用しない場合の年間消費電力量

※この製品は日本国内専用です

| 抗 菌 (※抗菌力は、抗菌加工された製品の表面に細菌が直接接触しないと発揮されません。) | | | |
|--|---|-------------------------------------|--|
| 抗 菌 効 果 | 製品表面の細菌の増殖を抑制します。これはJIS Z 2801の抗菌性試験方法による試験をJNLA認定試験所で実施し、その結果がJIS Z 2801の抗菌効果の基準を満たしたものです。これにより感染防止、防汚、防カビ、防臭、ぬめり防止などの副次的効果を訴求するものではありません。 | | 抗菌剤の種類 便器部:無機系(酸化亜鉛など) 抗菌性能 ウォシュレット部:無機系(銀) 持続性 (社)日本建材・住宅設備産業協会基準により確認 安全性 (社)日本建材・住宅設備産業協会基準により確認 |
| | 抗 菌 加 工 部 位 | 抗菌加工・抗菌加工部位は、下表の通りです。 | |
| 抗菌加工 | | 抗菌加工部位 | |
| | ○ | 暖房便座、便ふた、ノズルヘッド、ウォシュレット本体操作部(表面シート) | |

アフターサービス

修理を依頼する前に「故障かな?と思ったら」の項をご確認ください。

● 保証書

- 必ず「お取付店名、お取付日」などの記入をお確かめになり保証書をよくお読みのうえ、大切に保存してください。
- 保証期間は、お取付日からウォシュレット部は1カ年です。

● 保証期間中に修理を依頼される時

- もう一度説明書をよくお読みいただき確認のうえ、なお異常のあるときにはお求めのお取付店、販売店または TOTO メンテナンス (株) 修理受付センターに修理を依頼してください。保証書の記載内容により修理いたします。
- 修理を依頼される時は必ず保証書をご提示ください。保証書の記載内容により修理いたします。

● 補修用性能部品の最低保有期間

- ウォシュレットの補修用性能部品の最低保有期間は、製造打切後ウォシュレット部 6 年となります。なお、補修用性能部品とは、その製品の性能を維持するために必要な部品です。

● 部品交換について

- 無料修理により取りはずされた部品・製品は TOTO (株) の所有となります。

● 保証期間経過後修理を依頼される時

- お求めのお取付店、販売店または TOTO メンテナンス (株) 修理受付センターにまずご相談ください。修理により製品の機能が維持できる場合には、ご要望により有料で修理します。

連絡していただきたい内容

- ご住所、ご氏名、電話番号
- 製品名
品番 (TCF・・・)
※便ふたの裏をご覧ください。
お取付日
※保証書をご覧ください。
- 訪問ご希望日

【お客様の個人情報のお取扱い】

お客様からお預りした個人情報は関連法令および社内諸規定に基づき、慎重かつ適切にお取扱いします。
詳しくは TOTO ホームページ
<http://www.toto.co.jp/> をご覧ください。

定期点検のおすすめ

- 逆流防止装置(バキュームブレーカー、Oリング)は6年ごとに定期点検を行ってください。(水が逆流し、人体に影響を及ぼす原因になります。)
- 機能部品は、お買い上げ日より3年以上たったものは定期点検をおすすめします。なお、点検はTOTOメンテナンス(株)修理受付センターにご依頼ください。

お問い合わせ先

安心・信頼の
TOTOメンテナンス(株)修理受付センター
ホームページ <http://www.tom-net.jp/>
TEL ☎0120-1010-05
FAX ☎0120-1010-02

受付：年中無休 訪問修理：年中無休(一部地域を除く)
受付時間：8:00~19:00 営業時間：9:00~18:00

※携帯電話(PHSは除く)からのご利用は...

☎0570-05-1010(有料)へ

定期点検を行った日付を記入しておきましょう!

| | 日付 |
|--------|----|
| お買い上げ日 | |
| 1回目点検日 | |
| 2回目点検日 | |
| 3回目点検日 | |

修理料金のしくみ [TOTOメンテナンス(株)修理受付センターにご依頼の場合]

修理により商品の機能が維持できる場合には、ご要望により有料にて修理させていただきます。

標準修理料金は **技術料** + **部品代** + **出張料** で構成されています。

ただし、補修用部品の保有期間が経過している商品は、修理できない場合がございます。

交換部品 / 別売品

※仕様・品番・希望小売価格などは予告なく変更する場合がありますので、あらかじめご了承ください。

交換部品

● 給水フィルター付 水抜栓

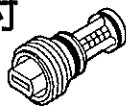

品番 D43621Z
希望小売価格 ¥330(税込¥347)

● 便座 クッション

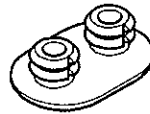

品番 D42293
希望小売価格 ¥30(税込¥32)

● 便ふた クッション



品番 D42296
希望小売価格 ¥25(税込¥26)

● 脱臭 カートリッジ

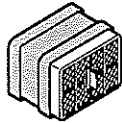

品番 TCA83-8
希望小売価格 ¥1,200(税込¥1,260)

● 脱臭 フィルター

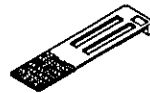

品番 D46260
希望小売価格 ¥20(税込¥21)

別売品

● フレグランスセット (J2のみ)

芳香剤を置かなくても、トイレを使うときだけ自動でほのかに香ります。ケースを脱臭排気口に取り付けて、フレグランスオイルシートを入れたトレーを差し込みます。

フレグランス後付けキット

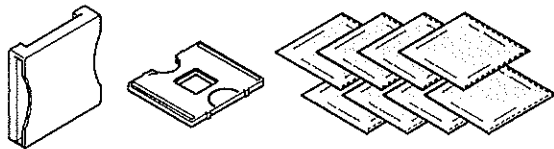

| | |
|--------|---|
| セット内容 | ケース 1個 トレー 1個 フレグランスオイルシート 8枚 |
| 品番 | 野ばら...TCA167 真綿...TCA168 古都...TCA169 風鈴...TCA170 野ばら・真綿・古都・風鈴(各2枚)...TCA171 |
| 希望小売価格 | ¥1,800(税込¥1,890) |

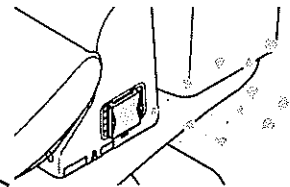

フレグランス補充キット

フレグランスオイルシートの取替セットです。必ず、専用のフレグランスオイルシートをお求めください。

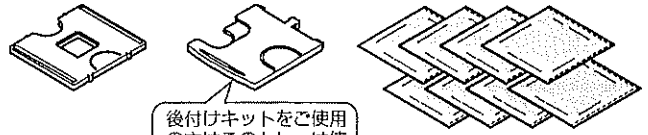

後付けキットをご使用の方はこのトレーは使用しません。

| | |
|--------|--|
| セット内容 | トレー 各1個 (フレグランス後付けキット用オートフレグランス機能付用) フレグランスオイルシート 8枚 |
| 品番 | 野ばら...TCA110R 真綿...TCA111R 古都...TCA112R 風鈴...TCA113R 野ばら・真綿・古都・風鈴(各2枚)...TCA114R |
| 希望小売価格 | ¥1,800(税込¥1,890) |

● フレグランストレー (J2のみ)

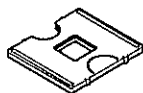

品番 D42318
希望小売価格 ¥110(税込¥116)

商品のお問い合わせは
TOTO(株)お客様相談室へ

TEL ☎ 0120-03-1010
FAX ☎ 0120-09-1010

受付時間: 9:00~17:00
(夏期休暇・年末年始を除く)

※携帯電話・PHSからのご利用は...093-951-2526(有料)へ
インターネットホームページ <http://www.toto.co.jp/>

交換部品/別売品のご購入は
TOTOメンテナンス(株)TOTOパーツセンターへ

TEL ☎ 0120-8282-55
FAX ☎ 0120-8272-99

受付時間: 平日 9:00~18:00
土・日・祝日 10:00~18:00
(夏期休暇・年末年始を除く)

※携帯電話・PHSからのご利用は...093-952-8682(有料)へ

重大事故防止のためのお願い

温水洗浄便座は電気製品です

～多くのお客さまが電気製品としての取り扱い、寿命を意識されていません～

故障したままのご使用や長年のご使用は、電気部品が劣化し発煙発火の恐れがあります

故障したまま使わないでください。

火災や感電、室内浸水の原因になります。
異常に気づいたら、すぐに電源プラグを抜き、止水栓を閉めてご使用を中止し、販売店またはメーカーへご連絡ください。

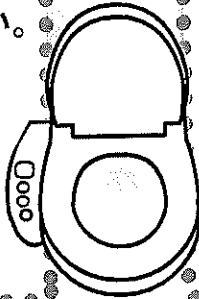

定期的な点検をおすすめします。

安心してご使用いただくため、定期的な点検をおすすめします。
また、長期間(10年以上)ご使用の温水洗浄便座は買い替えをご検討ください。
使い勝手、機能性、省エネ性能も向上しています。販売店またはメーカーにご連絡ください。

安全にご使用いただくために

日ごろのご使用にあたり、取扱説明書をよくお読みのうえ、正しくお使いください。

便座や本体に小水や洗剤をかけないでください。故障や火災の原因になります。

酸性やアルカリ性の洗剤を使わないでください。内部の電気部品や金属を腐食させます。

電源プラグのほこりは取り除いてください。トラッキング[®]現象で火災の原因になります。

※トラッキングとは…電源プラグにたまったほこりと湿気により微小電流が流れ、火花が発生する。火花によりほこりが燃えて炭化するとトラック(電気の道)ができる。トラックのできた電源プラグを使用し続けると、やがて大量の電流が流れるようになりショートし、発火する。

一般社団法人 温水洗浄便座工業会 <http://www.sanitary-net.com> 後援 経済産業省

<お客様へ> ご愛用者登録のお願い

末永くご愛用いただくためにお客様情報の登録をお願いいたします。

ご登録いただいたお客様情報は製品安全に関する大切なお知らせや、暮らしに役立つ情報(新商品・イベントなどのご案内)の提供に、利用させていただきます。
なお、お客様の個人情報は当社プライバシーポリシーに基づいて適切に管理、取り扱いさせていただきます。詳細はTOTO ホームページをご覧ください。※登録方法は、以下の中から、1つお選びください。

携帯電話での登録

QRコード対応の携帯電話をお持ちの方は、商品にはり付けていますQRコードからアクセスしていただき、画面の案内に従って登録してください。

※携帯電話の通信料はお客様負担となります。
※複数台登録が可能です。画面に従って登録してください。

インターネットでの登録

TOTO ホームページにアクセスし、アフターサポートメニューの「製品のご登録」より画面の案内に従って登録してください。

※複数台登録が可能です。画面に従って登録してください。

※機種によりQRコードのはり付け位置が異なります。
※照明の明るさによって読み取りにくい場合があります。明るい時間帯での読み取りやQRラベルに携帯のライト等を当てることによって読み取りやすくなります。

登録に関するお問い合わせは、下記へお願いします。

TOTO (株) ご愛用者登録相談室 TEL ☎ 0120-55-1172
受付時間: 平日 9:00~17:00 (土・日・祝日・夏期休暇、年末年始を除く)

TOTO ホームページ <http://www.toto.co.jp/>

お手入れサイクルカレンダー

ピカピカの便器や便座で、イメージアップ

便器や便座をピカピカにしておくと、それだけで印象がワンランクアップします。

掃除をラクにするコツ

便器や便座の汚れ、結露や床にこぼれた小水などは、気が付いたらサッと拭き取る習慣をつけましょう。家族の協力も得て、気づいた人がその場で掃除をすることがポイントです。

| 便器 | ウォシュレット本体 |
|--|--|
| <p>ふだん</p> <p>水でぬらしたやわらかい布をよくしぼってふく</p> <p>便器の内側を洗う</p> | <p>水でぬらしたやわらかい布をよくしぼってふく</p> <p>▶23ページ</p> |
| <p>ていねい</p> <p>汚れが気になりだしたら、いつもよりていねいに。月に1回程度が目安です。</p> | <p>脱臭フィルターの汚れを取り除く</p> <p>▶26ページ</p> <p>電源プラグの刃などについたほこりをふき取る</p> <p>▶22ページ</p> <p>ノズルを水ぶきする</p> <p>▶26ページ</p> |
| <p>さらにていねい</p> <p>手の届きにくいところや時間のかかる場所も、半年に1回程度を目安に家族みんなでチャレンジしましょう。</p> | <p>給水フィルターのゴミを取る</p> <p>▶27ページ</p> <p>給水フィルター付水抜栓のゴミを取る</p> <p>▶27ページ</p> |

お手入れの基本道具

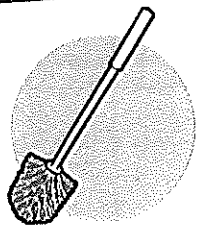

トイレ用ブラシ

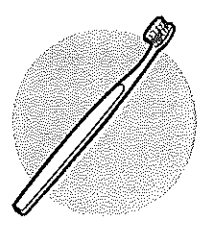

歯ブラシ

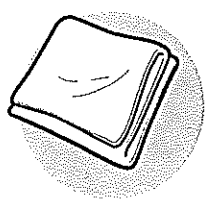

やわらかい布



中性洗剤

便座・便ふた

水でぬらしたやわらかい布をよくしぼってふく

▶23ページ



床

水でぬらしたやわらかい布をよくしぼってふく



汚れの基礎知識

1 小水(アンモニア)が原因のシミ

木質系の床で、便器の脇などにシミができた場合は、小水の中の「アンモニア」が原因と考えられます。こぼれた小水はすぐにふき取らないと、シミがどんどん広がります。

2 水の中の汚れが付着「水性汚れ(水あか)」

■白色水性汚れ

水に含まれているカルシウムやマグネシウムが、水分が蒸発した後そのまま残った汚れです。水がつくとなくなったように見えますが、乾燥すると再び現れます。

■茶色水性汚れ

水が常に流れている所に発生しやすい汚れです。乾燥してこびりつくことはありませんので、こすると落ちやすいものです。

3 汚れを栄養源にするピンク色の「バクテリア」

便器の内側や手洗器についたピンク色の汚れは、バクテリアが付いて繁殖したものです。栄養源となる汚れが付いたままにすると、さらに繁殖は加速します。

便座と便ふたのすき間の汚れをふき取る

▶24ページ



中性洗剤でふいた後、水ぶきする



ウォシュレット本体と便器のすき間の汚れをふき取る

▶25ページ



便ふたは取りはずすことができます。

ウォシュレット本体を取りはずすことができます

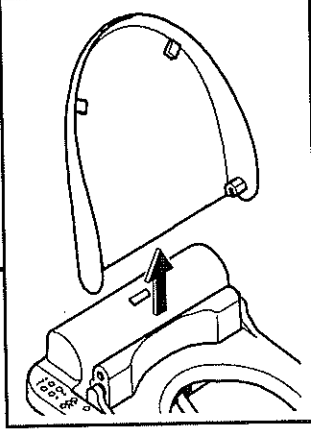
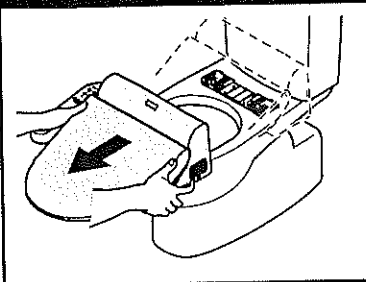

定期的な点検

製品の長期間の使用に伴い生ずる劣化（経年劣化）により、安全上支障が生じるおそれがあります。経年劣化による重大事故を防止し、製品をより長く、安全・快適にお使いいただくために、お客様自身による以下の点検を実施いただきますようお願いいたします。

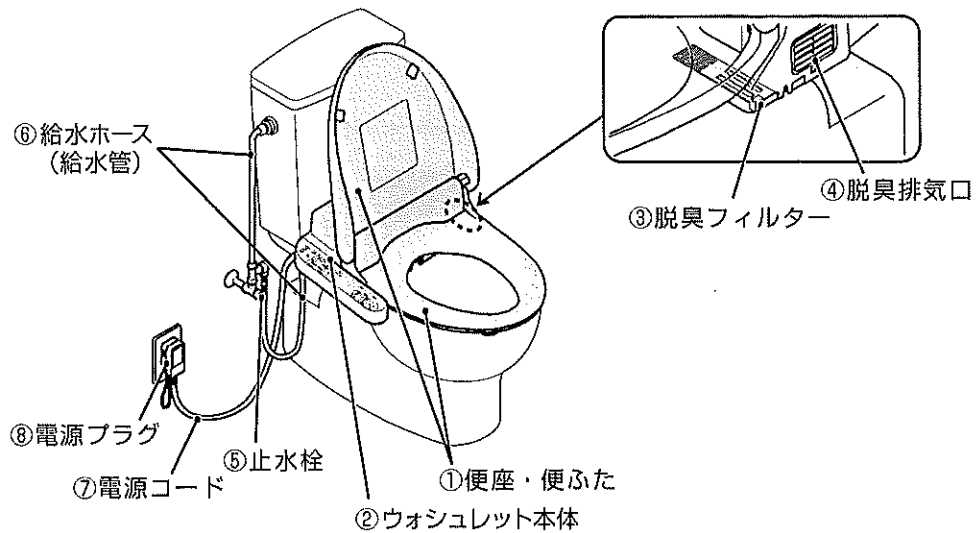

| 点検項目 | 点検部位 (商品図を参照) | 具体的事象 (危害情報等) | 点検目安 | 実施日 (年/月/日) | | |
|------------------------------------|-----------------------------------|-----------------------------------|-------|-------------|---|---|
| ひび割れ・欠け・ガタツキ・ 変色がありませんか？ | 便座・便ふた・ ウォシュレット本体 | ① ケガ、火災、 ② 感電など | 年1回以上 | / | / | / |
| | | | | / | / | / |
| 傷み・はさみ込み・ つぶれ・折れ曲がりか ありませんか？ | 止水栓・ 給水ホース(給水管)・ 電源コード | ⑤ 火災、感電、 ⑥ 水漏れなど ⑦ | 年1回以上 | / | / | / |
| | | | | / | / | / |
| 電源プラグに 接触していませんか？ | 給水ホース (給水管) | ⑥ 火災、感電など | 年1回以上 | / | / | / |
| | | | | / | / | / |
| 異常に熱かったり、 異常音・異臭が ありませんか？ | 便座・ウォシュレット 本体・電源コード・ 電源プラグ | ① やけど、火災、 ② 感電、水漏れなど ⑦ ⑧ | 年1回以上 | / | / | / |
| | | | | / | / | / |
| 正常に作動して いますか？ (洗浄・脱臭など) | 便座・便ふた・ ウォシュレット本体 | ① ケガ、火災、 ② 水漏れなど | 年1回以上 | / | / | / |
| | | | | / | / | / |
| ほこり付着が ありませんか？ | 脱臭フィルター・ 脱臭排気口・ 電源プラグ | ③ やけど、 ④ 火災など ⑧ | 月1回 | / | / | / |
| | | | | / | / | / |
| | | | | / | / | / |
| 水漏れが ありませんか？ | ウォシュレット本体・ 止水栓・ 給水ホース (給水管) | ② 感電、水漏れなど ⑤ ⑥ | 年1回以上 | / | / | / |
| | | | | / | / | / |

TOTO®

保証書

この保証書は、保証書の記載内容により無料修理を行うことをお約束するものです。お取付日から下記期間中に故障が発生した場合は、この保証書をご提示のうえ、お取付店またはTOTOメンテナンス（株）修理受付センター TEL ☎0120-1010-05 FAX ☎0120-1010-02に修理をご依頼ください。

| | | | | | | |
|-----|---------------------------------|---|-------|-----------|---|---|
| お客様 | おなまえ | 様 | お取付店名 | TEL - - | | |
| | 〒 | | | 〒 | 年 | 月 |
| | おところ | | お取付日 | 年 月 日 | | |
| 品番 | ウォシュレットJ1・J2 TCF2111、TCF2121 | | 保証期間 | お取付日から1カ年 | | |

お客様へ

本書をお受け取りになるときに、お取付店名、扱者印、お取付日が記入されていることを確認してください。
本書は再発行いたしませんので大切に保存してください。

無料修理規定

- 取扱説明書、施工説明書、本体貼付ラベルなどの注意書にしたがった正常な使用状態で故障した場合には、表記の期間無料修理いたします。
- 保証期間内に故障して無料修理を受ける場合は、お取付店またはTOTOメンテナンス（株）修理受付センターにご依頼のうえ、出張修理に際して本書をご提示ください。
- ご贈答品などで本書に記入してあるお取付店に修理をご依頼できない場合には、TOTOメンテナンス（株）修理受付センターにご相談ください。
- 保証期間内でも次の場合には有料修理になります。
 - 使用上の不注意、過失による不具合および不当な修理や改造、分解、破壊行為による故障および損傷
 - お取付後の移設などに起因する故障および損傷
 - 建築躯体の変形など商品以外の不具合に起因する当該品の不具合
 - ねずみなどの動物や昆虫が噛んだり、動物や昆虫の死骸の製品内残留などによる不具合
 - 火災、地震、水害、落雷、その他の天災地変、公害やガス害（硫化水素ガス）、塩害、異常電圧による故障および損傷
 - 製品の凍結による故障および損傷
 - 指定以外の電源（電圧、周波数）、および送電線・周辺器具など外部から発生する電磁波による不具合
 - 指定以外の水質（水道法に定められた飲料水の水質基準に適合しない水）の給水による不具合
 - 一般家庭用以外（例えば業務用の長時間使用、車輛、船舶などの移動体への搭載）に使用された場合の故障および損傷
 - ゴミかみや水あか固着による不具合
 - 乾電池などの消耗による不具合
 - 日常のお手入れ箇所（水抜栓やフィルターなど）のOリングやパッキンなどの摩耗劣化による不具合
 - 本書の提示がない場合
 - 本書にお客様名、お取付店名、お取付日の記入がない場合、あるいは字句を書き替えられた場合
- 本書は日本国内においてのみ有効です。
- 本書は再発行いたしませんので紛失しないよう大切に保存してください。

部品交換について

無料修理により取りはずされた部品・製品はTOTO（株）の所有となります。
※本書は上記に明示した期間、条件のもとにおいて無料修理をお約束するものです。したがって本書によってお客様の法律上の権利を制限するものではありません。保証期間経過後の修理などについてご不明の場合は、TOTO（株）お客様相談室またはTOTOメンテナンス（株）修理受付センターにお問い合わせください。

〈メンテナンス記録〉

| 年月日 | メンテナンス内容 | 担当者 |
|-----|----------|-----|
| | | |
| | | |

TOTO 株式会社

〒802-8601 福岡県北九州市小倉北区中島 2-1-1
お客様相談室 TEL ☎0120-03-1010 FAX ☎0120-09-1010

修理を依頼する前に「故障かな?と思ったら」(P.35)をご確認ください

修理・取り扱いのご相談は まずお求めの取付店・販売店へ

取付店・販売店

〒

電話

—

転居や贈答品などでお求めの取付店・販売店へご相談できない場合は、商品名・品番をご確認のうえ、下記TOTO窓口までお問い合わせください。

お客様専用窓口



商品のお問い合わせは

TOTO(株)お客様相談室へ

TEL ☎ 0120-03-1010

FAX ☎ 0120-09-1010

受付時間：9:00～17:00（夏期休暇・年末年始を除く）

※携帯電話・PHSからのご利用は…093-951-2526（有料）へ



修理のご用命は

安心・信頼の

TOTOメンテナンス(株)修理受付センターへ

ホームページ <http://www.tom-net.jp/>

TEL ☎ 0120-1010-05

FAX ☎ 0120-1010-02

受付：年中無休

受付時間：8:00～19:00

訪問修理：年中無休（一部地域を除く）

営業時間：9:00～18:00

※携帯電話（PHSは除く）からのご利用は…☎0570-05-1010（有料）へ



交換部品・別売品のご購入は

TOTOメンテナンス(株)TOTOパーツセンターへ

TEL ☎ 0120-8282-55

FAX ☎ 0120-8272-99

受付時間：平日 9:00～18:00 土・日・祝日 10:00～18:00

（夏期休暇・年末年始を除く）

※携帯電話・PHSからのご利用は…093-952-8682（有料）へ

お客様からお預かりした個人情報は、関連法令および社内諸規定に基づき慎重かつ適切に取り扱います。詳細はTOTOホームページをご覧ください。

愛情点検

長年ご使用のウォシュレットの点検を！

| | | | | |
|--|----------------------|--|--------------|--|
| | <p>こんな症状はありませんか？</p> | <ul style="list-style-type: none"> ● 水漏れする（配管接続部、ウォシュレット本体） ● ウォシュレット本体や便座にひびや割れが入っている ● 異常な音やこげ臭いにおいがする ● 電源コードを動かすと電源が切れたり入ったりする ● 電源プラグや電源コードが異常に熱い ● ウォシュレット本体や操作部が異常に熱い ● その他の異常や故障がある | <p>ご使用中止</p> | <p>このような症状のときは、コンセントから電源プラグを抜き、止水栓を閉めて、必ずTOTOメンテナンス(株)修理受付センターにご相談ください。</p> <p>※ 異常・故障状態のままのご使用は、火災、感電、室内浸水の原因になります。</p> |
|--|----------------------|--|--------------|--|

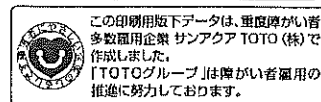

TOTO株式会社

TOTOホームページ <http://www.toto.co.jp/>

2012.11.2
D08382S

